

平成30年度 春季松江市民テニス大会

- 【主催】 松江テニス協会
【主管】 第1競技グループ、DENE B
【期 日】 平成30年4月30日（月・祝日）
【会 場】 松江総合運動公園 テニスコート16面
【大会運営委員長】 内田 暁子
【レフェリー】 古賀 宏
【種 目】 男子ダブルスA・B・C級／女子ダブルスA・B級
【試合方法】 《男子A・B級、女子A・B級》 予選リーグ戦後、順位別トーナメント
1セットマッチ、セミアドバンテージ方式 ※男子C級は別方式
《男子C級》 リーグ戦 **[2タイブレークセット10ポイントマッチタイブレーク方式]**

【受付締切時間】

種 目	受付締切時間
男子A・B・C級	9:00
女子A・B級	

- 【試合球】 ブリヂストンXT-8
【審 判】 セルフジャッジ
【練 習】 サービス6本のみ
【表 彰】 [男子A級] 1位トーナメント全員、2位トーナメント、3・4トーナメント第1位
[男子B級] 1位トーナメント全員、2位トーナメント、3・4位トーナメント第1位
[男子C級] 優勝
[女子A級] 1・2位トーナメント全員、3・4位トーナメント第1位
[女子B級] 1・2位トーナメント全員、3位トーナメント第1位
【参加賞】 参加者全員

【注意事項】

- ◆ペア揃って、受付締切時間までに受付しない場合は棄権とみなします。
- ◆リーグ選では各ブロックの1番のペア、トーナメントでは上段のペアがボールとスコアシートを本部に取りに来てください。
- ◆オーダーオブプレーにより進行します。原則として放送は行いませんので本部前の掲示板に注意してください。
- ◆次の試合の選手は指定されたコートサイドで待機してください。
- ◆試合が連続した場合の休憩は15分以内としますが、大会運営を円滑に行うためにご協力のほど、よろしくお願いいたします。
- ◆原則として『JTAテニスルールブック2018』第1部「テニスルール」を適用します。
- ◆持参された飲食物から出たゴミ等は、必ず持ち帰ってください。
会場の自動販売機付近等に放置されることのないようお願いします。

【備 考】

- ◆ラウンドロビン方式（リーグ戦）における順位の決定について
 - ① 完了試合（※）数の多いチーム（者）を上位とする。
 - ② 勝率の高いチーム（者）を上位とする。 勝利した試合数÷総試合数
 - ③ 2チーム（者）が同率になった場合は、お互いの対戦結果(直接対決)の勝者を上位とする。
 - ④ 3チーム（者）が同率になった場合は、全試合での取得ゲーム率が高いチーム（者）を上位とする。
<取得したゲーム合計数÷全試合のゲーム合計数>
 - ⑤ ①～④で決まらない場合は、ジャンケンで決める。
- ※ノーショー、ウイズドロー、リタイヤ試合は完了とはならない。
ただし、その相手チーム（者）は完了試合となる。

《男子A級》予選リーグ

試合順序：1-2、2-3、1-3

Aブロック		1	2	3	完了試合	勝敗	順位
1	松本 俊太郎 (UMEZU.T.T) 塩治 貴弘 (DENE B)	/	63	75	2	2-0	1
2	南 一郎 (5C) 森田 敬次 (5C)	36	/	60	2	1-1	2
3	石橋 圭太 (NEO) 柴田 一鷹 (NEO)	57	06	/	2	0-2	3

試合順序：1-2、2-3、1-3

Bブロック		1	2	3	完了試合	勝敗	順位
1	押川 浩二 (JAMカンパニー) 高橋 悟司 (JAMカンパニー)	/	75	36	2	1-1	2
2	古賀 宏 (JAMカンパニー) 松浦 亮 (DENE B)	57	/	46	2	0-2	3
3	福間 健悟 (フリー) 福間 竜 (フリー)	63	64	/	2	2-0	1

試合順序：1-2、3-4、1-4、2-3

Cブロック		1	2	3	4	完了試合	勝敗	順位
1	三町 智身 (T.FREE) 堀江 雅樹 (T.FREE)	/	61	36	46	3	1-2	3
2	岡 隆弘 (JAMカンパニー) 高木 誠 (JAMカンパニー)	16	/	16	36	3	0-3	4
3	駿馬 怜人 (出雲北陵中学) 金阪 大夢 (UMEZU Jr.T.T)	63	61	/	60	3	3-0	1
4	上西 大介 (NEO) 山根 弘嗣 (チームグリーン)	64	63	06	/	3	2-1	2

《男子A級》本戦順位トーナメント

【1位トーナメント】

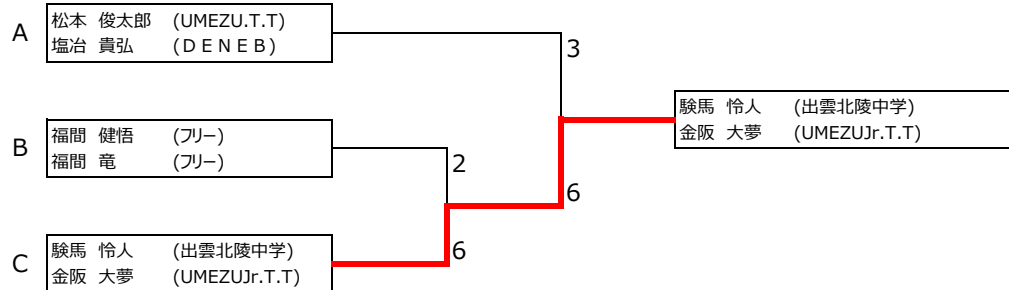

【2位トーナメント】

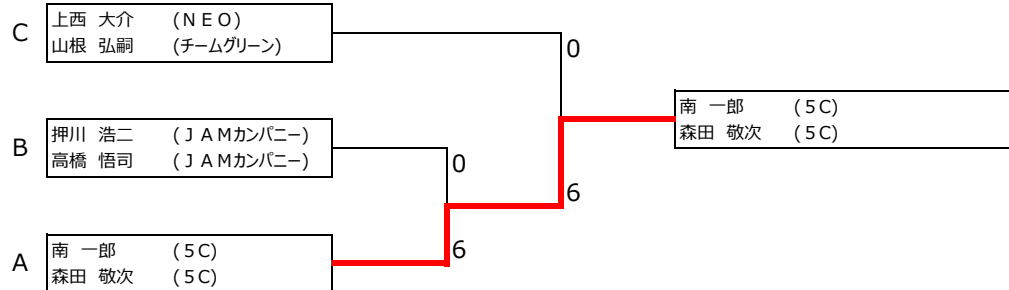

【3・4位トーナメント】

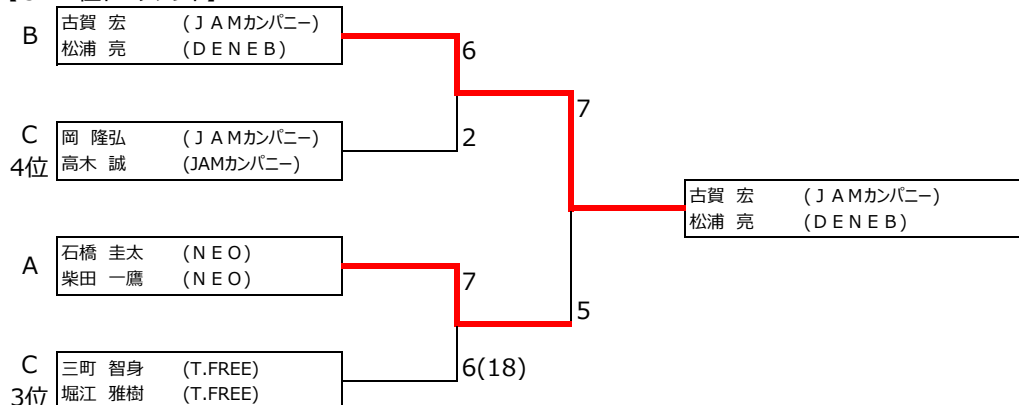

《男子B級》予選リーグ

試合順序：1-2、2-3、1-3

Aブロック		1	2	3	完了試合	勝敗	順位
1	三宅 映治 (フリー) 藤間 潤 (フリー)		06	62	2	1-1	2
2	村田 一輝 (MST) 伊野 靖史 (MST)	60		60	2	2-0	1
3	田代 緯 (松江圏域テニス同好会) 村松 研太郎 (松江圏域テニス同好会)	26	06		2	0-2	3

試合順序：1-2、2-3、1-3

Bブロック		1	2	3	完了試合	勝敗	順位
1	荒木 卓久 (MST) 新井 典博 (MST)		06	75	2	1-1	2
2	北沢 博夫 (フリー) 矢内 高太郎 (フリー)	60		62	2	2-0	1
3	赤井 渉 (Atarashi TS) 赤井 駿斗 (Atarashi TS)	57	26		2	0-2	3

試合順序：1-2、2-3、1-3

Cブロック		1	2	3	完了試合	勝敗	順位
1	潮 誠司 (D'ナキ'ナ0) 朝倉 章順 (D'ナキ'ナ0)		26	26	2	0-2	3
2	村尾 努 (NEO) 伊藤 誉晃 (NEO)	62		57	2	1-1	2
3	勝部 篤輝 (グリーンベアーズ) 野波 佳聖 (YYkids松江)	62	75		2	2-0	1

試合順序：1-2、2-3、1-3

Dブロック		1	2	3	完了試合	勝敗	順位
1	野坂 大輔 (サニ-TS) 山口 辰之 (サニ-TS)		64	61	2	2-0	1
2	勝部 遥斗 (G I O C O) 中井 智風 (YYkids松江)	46		63	2	1-1	2
3	布野 秀忠 (UMEZU.T.T) 高麗 順一 (UMEZU.T.T)	16	36		2	0-2	1

試合順序：1-2、2-3、1-3

Eブロック		1	2	3	完了試合	勝敗	順位
1	加藤 広朗 (MST) 臼井 康 (MST)		62	46	2	1-1	2
2	小桜 央雅 (グリーンベアーズ) 渡部 朔也 (グリーンベアーズ)	26		36	2	0-2	3
3	西田 敬 (フリー) 青山 周平 (フリー)	64	63		2	2-0	1

試合順序：1-2、2-3、1-3

Fブロック		1	2	3	完了試合	勝敗	順位
1	和田 明久 (ミュー) 藤原 剛 (ミュー)		60	36	2	1-1	2
2	池淵 兼生 (I 出雲) 木村 優生 (UMEZUjr.T.T)	06		06	(2)	0-2	3
3	山口 寛明 (NEO) 児玉 和毅 (NEO)	63	60		2	2-0	1

消化試合

試合順序：1-2、3-4、1-4、2-3

Gブロック		1	2	3	4	完了試合	勝敗	順位
1	岩佐 章夫 (UMEZU.T.T) 高麗 護 (UMEZU.T.T)		06	60	63	2	2-1	2
2	青砥 生夫 (MST) 安達 健一 (MST)	60		61	46	2	2-1	1
3	須田 学 (JCHO玉造病院) 須田 圭祐 (斐川西中学校)	06	16		26	2	0-3	4
4	田中 啓介 (UMEZUjr.T.T) 松本 翼 (グリーンベアーズ)	36	64	62		2	2-1	3

0.5714

0.6957

0.5556

試合順序：1-2、3-4、1-4、2-3

Hブロック		1	2	3	4	完了試合	勝敗	順位
1	田代 経 (UMEZUjr.T.T) 勝谷 拓史 (グリーンベアーズ)		06	60	36	3	1-2	3
2	赤山 治 (UMEZU.T.T) 土江 成夫 (UMEZU.T.T)	60		60	61	3	3-0	1
3	日高 徹 (フリー) 日高 章 (フリー)	06	06		06	(3)	0-3	4
4	安達 稔 (TANAKA TC) 小村 崇 (TANAKA TC)	63	16	60		3	2-1	2

消化試合

《男子B級》本戦順位トーナメント

【1位トーナメント】

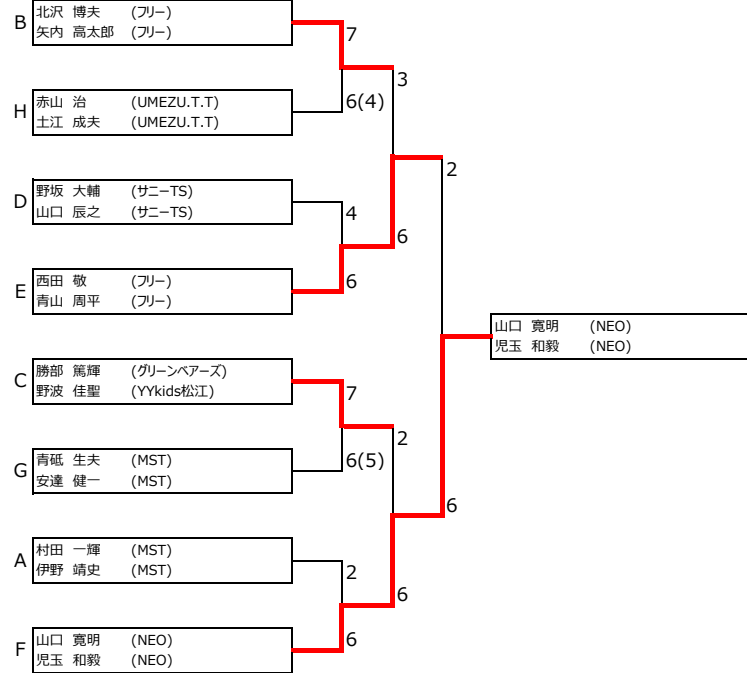

【2位トーナメント】

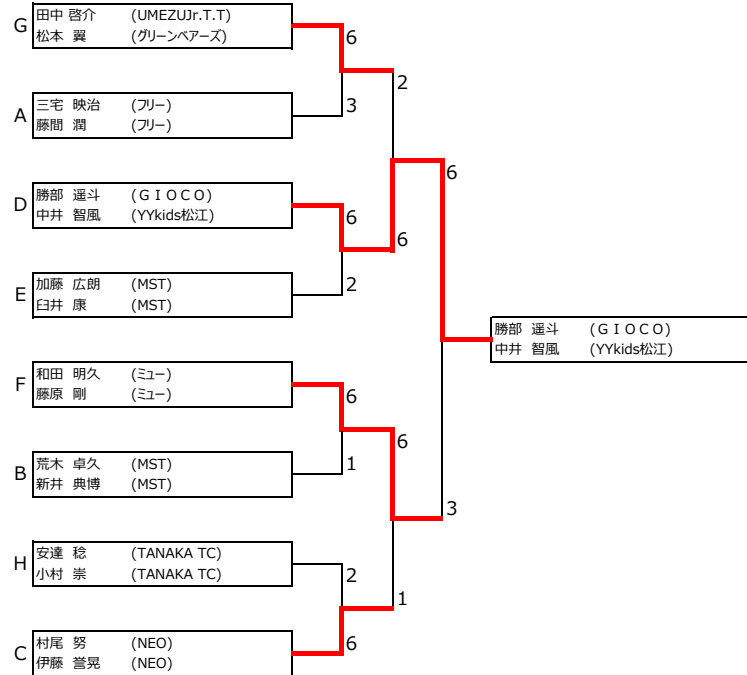

【3・4位トーナメント】

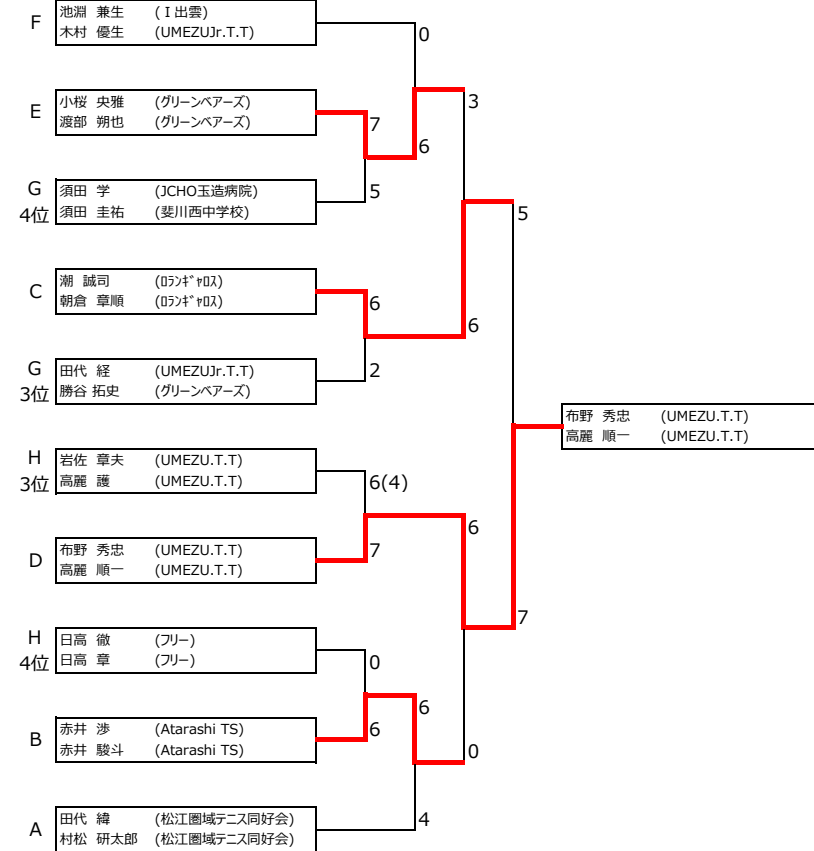

《男子C級》

試合順序：1 - 2、2 - 3、1 - 3

		1	2	3	完了試合	勝敗	順位
1	黒川 泰治 (グリーンベアーズ) 吉村 拓海 (JTC)		61 61	62 60	2	2-0	1
2	上山 奨天 (グリーンベアーズ) 川合 康太 (YYkids松江)	16 16		63 62	2	1-1	2
3	小桜 空芽 (グリーンベアーズ) 成田 優 (松徳中学校)	26 06	36 26		2	0-2	3

《女子A級》予選リーグ

試合順序：1-2、2-3、1-3

Aブロック		1	2	3	完了試合	勝敗	順位
1	平林 祐子 (DENE B) 徳永 恵美 (HI-TENSION)		75	76(1)	2	2-0	1
2	上西 有里 (NEO) 住川 東子 (NEO)	57		36	2	0-2	3
3	浦野 仁美 (グリーンベアーズ) 池淵 綾華 (I出雲)	6(1)7	63		2	1-1	2

試合順序：1-2、3-4、1-4、2-3、2-4

Bブロック		1	2	3	4	完了試合	勝敗	順位
1	柿田 智嘉 (GIOCO) 柿田 有香 (GIOCO)		63	64	63	3	3-0	1
2	仲田 明美 (松江レディース) 今岡 靖子 (松江レディース)	36		61	16	3	1-2	3
3	上山 夕貴 (グリーンベアーズ) 影山 里桜 (I出雲)	46	16		26	3	0-3	4
4	角 清子 (チームグリーン) 松浦 和子 (とまとTC)	36	61	62		3	2-1	2

《女子A級》本戦順位トーナメント

【1・2位トーナメント】

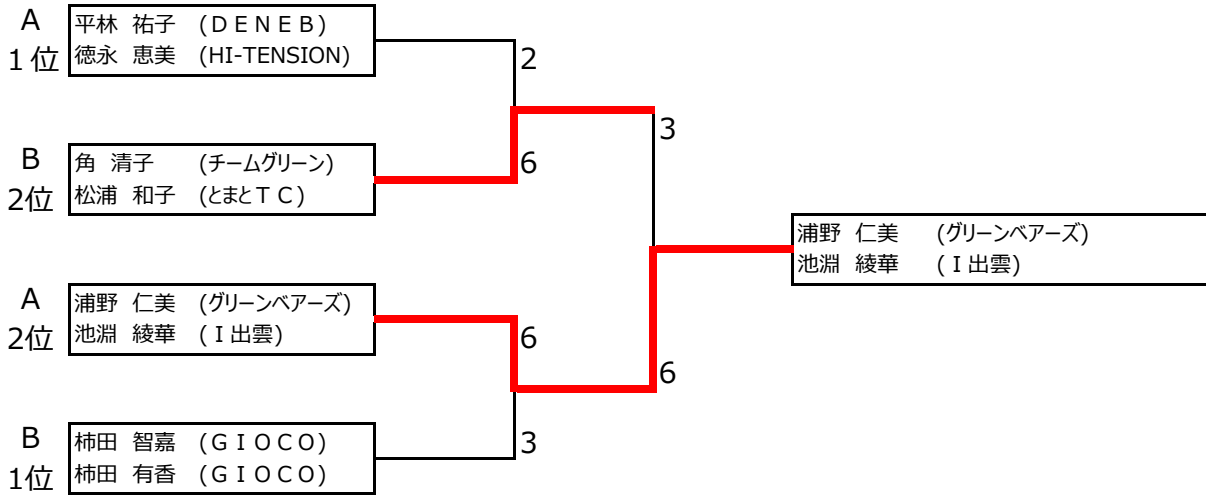

【3・4位トーナメント】

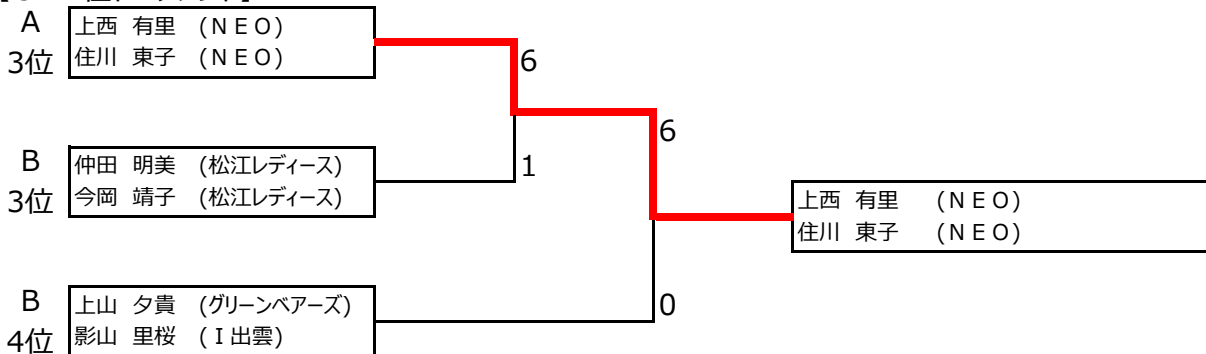

《女子B級》予選リーグ

試合順序：1-2、2-3、1-3

Aブロック		1	2	3	完了試合	勝敗	順位
1	藤原 典子 (松江レディース) 糸川 真千子 (松江レディース)		6(5)7	63	2	1-1	2
2	清水 美奈子 (HI-TENSION) 中村 真由美 (フリー)	76(5)		63	2	2-0	1
3	大野 民子 (MST) 内田 暁子 (MST)	36	36		2	0-2	3

試合順序：1-2、2-3、1-3

Bブロック		1	2	3	完了試合	勝敗	順位
1	清田 千遥 (グリーンベアーズ) 岩田 京華 (さくらSSC)		75	64	2	2-0	1
2	渡辺 明美 (ミュー) 岡本 かおり (ひまわり)	57		6(2)7	2	0-2	3
3	加藤 順子 (スカイブルー) 上杉 弘子 (フリー)	46	76(2)		2	1-1	2

《女子B級》本戦順位トーナメント

【1・2位トーナメント】

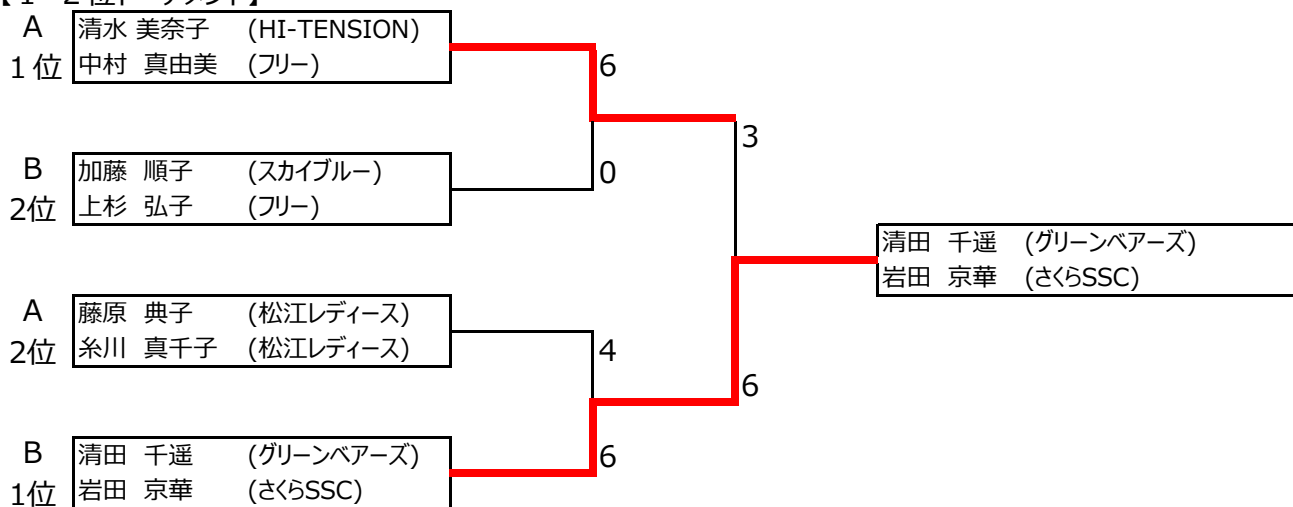

【3・4位トーナメント】

