

# 平成29年度 冬季松江市民テニス大会

- 【主催】 松江テニス協会  
【主管】 第4競技グループ、ひまわり、NEO  
【会場】 松江総合運動公園  
砂入り人工芝 テニスコート16面  
【種目】 男子・女子 ダブルスA・B・C級(女子C級は不成立)  
【試合方法】 男子・女子 A・B級は予選リーグ戦後に順位別トーナメントを行う  
全試合1セットマッチ、ノーアドバンテージ方式で行う  
★順位別トーナメントにおいて、予選リーグで対戦していても本戦でも試合を行う  
男子C級はリーグ戦 ベストオブ3タイブレークセット ノーアドバンテージ方式で行う

受付締切時間	種目	受付締切時間
	男子B級・C級、女子A級	8:45
	男子A級、女子B級	10:45

- 【使用球】 ブリヂストンXT-8  
【審判】 セルフジャッジ  
【練習】 サービス6本のみ  
【表彰】 [男子A級]1位T全員／2位・3位T優勝  
[男子B級]1位T全員／2位・3位T優勝  
[男子C級]優勝  
[女子A級]1位T全員／2位・3位T優勝  
[女子B級]1位T全員／2位・3位T優勝

【参加賞】 参加者全員

- 【注意事項】 ◆ペア揃って受付締切時間までに受付しない場合、この大会では欠場とみなします。  
◆本戦はオーダーオブプレーにより進行します。放送は行いませんので本部前のOOPに注意してください。  
◆次の試合の選手は指定されたコートサイドで待機してください。  
◆試合が連続した場合の休憩は10分以内としますが、大会運営を円滑に行うためにご協力のほど、よろしくお願いいたします。  
◆原則として『JTAテニスルールブック2017』第1部「テニスルール」を適用します。  
◆持参された飲食物から出たゴミ等は、必ず持ち帰ってください。  
会場の自動販売機付近等に放置されることのないようお願いします。

- 【備考】 ラウンドロビン方式(リーグ戦)における順位の決定について  
① 完了試合(※)数の多いチーム(者)を上位とする。  
② 勝率の高いチーム(者)を上位とする。 勝利した試合数÷総試合数  
③ 2チーム(者)が同率になった場合は、お互いの対戦結果(直接対決)の勝者。  
④ 3チーム(者)が同率になった場合は、全試合での取得ゲーム率が高いチーム(者)が上位。 < 取得したゲーム合計数 ÷ 全試合のゲーム合計数 >  
⑤ ①～④で決まらない場合は、ジャンケンで決める。

※ノーショー、ウィズドロー、リタイア試合は完了試合とはならない。  
ただし、その相手チーム(者)は完了試合となる。

【レフェリー】 日高久美子

## 《男子A級》予選リーグ

試合順序:1-2、2-3、1-3

Aブロック			1	2	3	完了試合	勝敗	順位
1	永原 学 永原 栄吾	(DENE) (DENE)	/	62	60	2	2勝0敗	1位
2	村田 一輝 枝木 碧波	(MST) (松江高専)	26	/	62	2	1勝1敗	2位
3	布野 秀忠 高麗 順一	(UMEZU.T.T) (UMEZU.T.T)	06	26	/	2	0勝2敗	3位

試合順序:1-2、2-3、1-3

Bブロック			1	2	3	完了試合	勝敗	順位
1	松本 俊太郎 福谷 悠	(UMEZU.T.T) (Team 灯)	/	60	76(6)	2	2勝0敗	1位
2	飯田 寿人 佐藤 富成	(HI-TENSION) (HI-TENSION)	06	/	63	2	1勝1敗	2位
3	秀浦 悠太 宮内 新司	(開星高校) (開星高校)	67(6)	36	/	2	0勝2敗	3位

試合順序:1-2、2-3、1-3

Cブロック			1	2	3	完了試合	勝敗	順位
1	大野 茂 勝部 愛広	(JAMカンパニー) (DENE)	/	64	63	2	2勝0敗	1位
2	角橋 隼人 松尾 周一郎	(HI-TENSION) (みみより)	46	/	36	2	0勝2敗	3位
3	高村 和弘 中村 圭佑	(Team Y2) (Team Y2)	36	63	/	2	1勝1敗	2位

試合順序:1-2、2-3、1-3

Dブロック			1	2	3	完了試合	勝敗	順位
1	坂本 光市郎 笠長 翔也	(NEO) (NEO)	/	46	64	2	1勝1敗	2位
2	古賀 宏 松浦 亮	(JAMカンパニー) (DENE)	64	/	60	2	2勝0敗	1位
3	岩佐 章夫 高麗 護	(UMEZU.T.T) (UMEZU.T.T)	46	06	/	2	0勝2敗	3位

試合順序:1-2、2-3、1-3

Eブロック			1	2	3	完了試合	勝敗	順位
1	鎌田 諭 金井 智也	(UMEZU.T.T) (開星高校)	/	60	46	2	1勝1敗	2位
2	月森 清文 足立 貴司	(MST) (MST)	06	/	16	2	0勝2敗	3位
3	駿馬 怜人 金阪 大夢	(出雲北陵中学) (UMEZU Jr.T.T)	64	61	/	2	2勝0敗	1位

試合順序:1-2、2-3、1-3

Fブロック			1	2	3	完了試合	勝敗	順位
1	石橋 圭太 周藤 友尋	(NEO) (NEO)	/	57	60(WO)	2	1勝1敗	2位
2	加藤 龍乃介 有藤 怜哉	(開星高校) (開星高校)	75	/	60(WO)	2	2勝0敗	1位
3	岡 隆弘 高橋 悟司	(JAMカンパニー) (JAMカンパニー)	06(WD)	06(WD)	/	0	0勝2敗	3位

試合順序:1-2、2-3、1-3

Gブロック			1	2	3	完了試合	勝敗	順位
1	山口 寛明 山口 拓也	(NEO) (NEO)	/	06	61	2	1勝1敗	2位
2	野坂 大輔 山根 直毅	(サニーTS) (サニーTS)	60	/	61	2	2勝0敗	1位
3	安村 晴 高橋 颯大	(グリーンベアーズ) (グリーンベアーズ)	16	16	/	2	0勝2敗	3位

# 《男子A級》本戦順位トーナメント

## 【1位トーナメント】

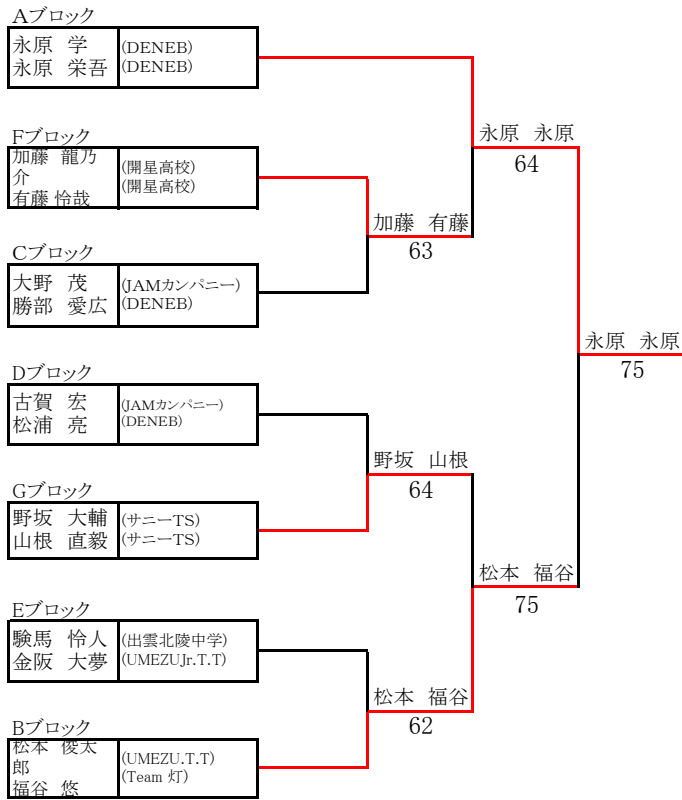

## 【2位トーナメント】

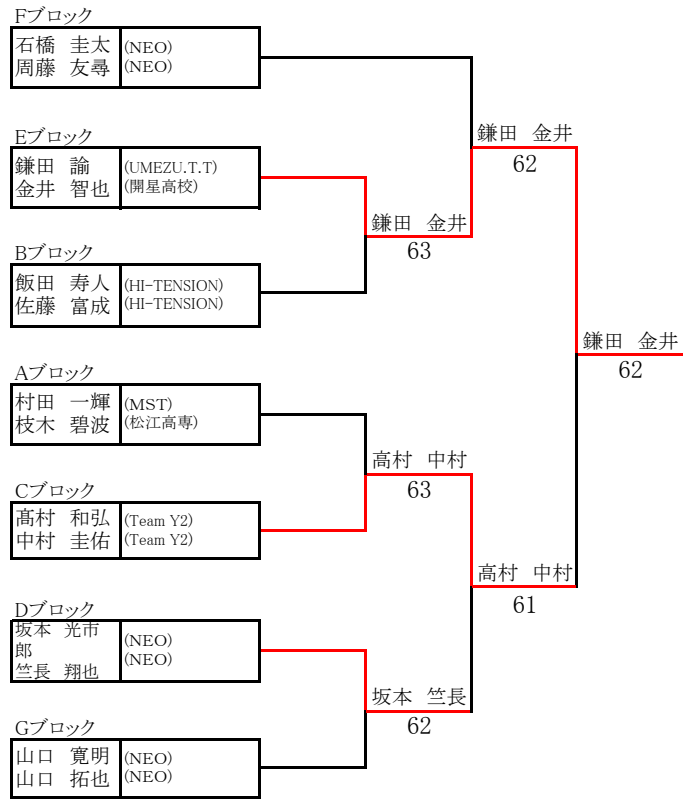

## 【3位トーナメント】

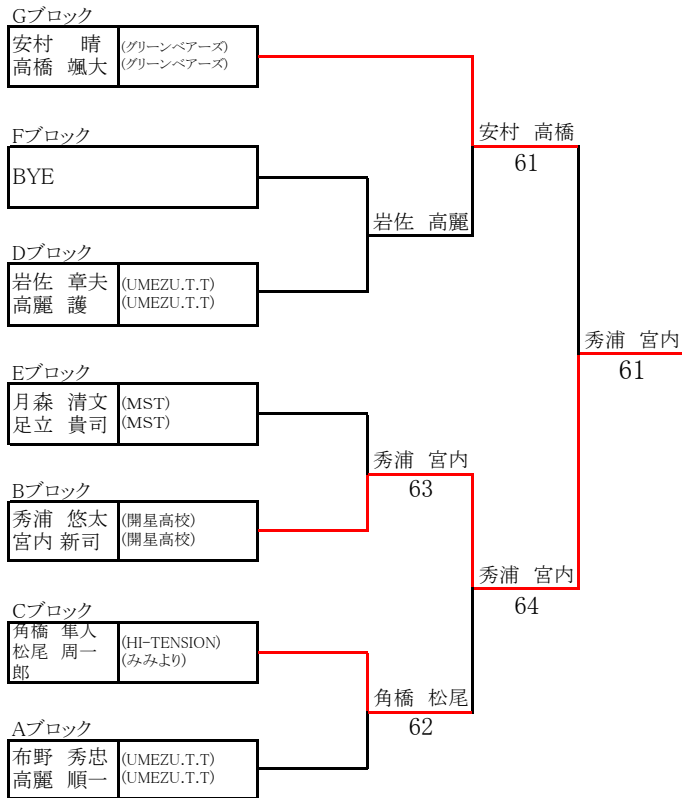

## 《男子B級》予選リーグ

試合順序:1-2、2-3、1-3

Aブロック			1	2	3	完了試合	勝敗	順位
1	服部 広 野波 大輔	(チームグリーン) (チームグリーン)	/	36	75	2	1勝1敗	2位
2	有田 政明 佐藤 徹	(突道LTC) (突道LTC)	63	/	76(5)	2	2勝0敗	1位
3	矢内 高太郎 北沢 博夫	(フリー) (フリー)	57	67(5)	/	2	0勝2敗	3位

試合順序:1-2、2-3、1-3

Bブロック			1	2	3	完了試合	勝敗	順位
1	松浦 裕貴 久保 大樹	(開星高校) (開星高校)	/	16	16	2	0勝2敗	3位
2	倉島 登 吉岡 拓郎	(ハクト) (ハクト)	61	/	62	2	2勝0敗	1位
3	松村 文武 山本 幸司	(FORZA) (FORZA)	61	26	/	2	1勝1敗	2位

試合順序:1-2、2-3、1-3

Cブロック			1	2	3	完了試合	勝敗	順位
1	石原 啓三 井田 拓美	(Team Y2) (Energia)	/	60	60	2	2勝0敗	1位
2	田代 経 来海 智哉	(UMEZU Jr.T.T) (UMEZU Jr.T.T)	06	/	62	2	1勝1敗	2位
3	幡原 創 梶谷 奏太	(グリーンベアーズ) (グリーンベアーズ)	06	26	/	2	0勝2敗	3位

試合順序:1-2、2-3、1-3

Dブロック			1	2	3	完了試合	勝敗	順位
1	松本 成司 森山 寛	(TSC) (フリー)	/	36	46	2	0勝2敗	3位
2	荒木 卓久 柳田 浩樹	(MST) (MST)	63	/	46	2	1勝1敗	2位
3	赤山 治 村岡 正邦	(UMEZU.T.T) (UMEZU.T.T)	64	64	/	2	2勝0敗	1位

試合順序:1-2、2-3、1-3

Eブロック			1	2	3	完了試合	勝敗	順位
1	安部 哲朗 山本 豪	(チームグリーン) (フリー)	/	36	61	2	1勝1敗	2位
2	笹岡 雅紀 竹原 佳宏	(島大テニスクラブ) (島大テニスクラブ)	63	/	60	2	2勝0敗	1位
3	岡 怜史 西 広大	(玉造病院) (玉造病院)	16	06	/	2	0勝2敗	3位

試合順序:1-2、2-3、1-3

Fブロック			1	2	3	完了試合	勝敗	順位
1	赤井 渉 赤井 駿斗	(フリー) (Atarashi TS)	/	36	26	2	0勝2敗	3位
2	高橋 朔斗 高橋 康祐	(I出雲) (I出雲)	63	/	62	2	2勝0敗	1位
3	幡原 心 梶谷 万尋	(グリーンベアーズ) (グリーンベアーズ)	62	26	/	2	1勝1敗	2位

試合順序:1-2、2-3、1-3

Gブロック			1	2	3	完了試合	勝敗	順位
1	小坂 登志男 稲垣 健	(フリー) (フリー)		61	60	2	2勝0敗	1位
2	浦部 拓人 吉野 裕之	(F・マッサ) (F・マッサ)	16		61	2	1勝1敗	2位
3	木村 富浩 安達 茂生	(FORZA) (FORZA)	06	16		2	0勝2敗	3位

試合順序:1-2、2-3、1-3

Hブロック			1	2	3	完了試合	勝敗	順位
1	渡辺 和広 土江 成夫	(フリー) (フリー)		57	60	2	1勝1敗	2位
2	榎原 光義 村上 友章	(フリー) (フリー)	75		60	2	2勝0敗	1位
3	安達 稔 小村 崇	(TSC) (TSC)	06	06		2	0勝2敗	3位

試合順序:1-2、2-3、1-3

Iブロック			1	2	3	完了試合	勝敗	順位
1	小村 大輔 吉野 一太	(玉造病院) (玉造病院)		64	63	2	2勝0敗	1位
2	福島 拓也 高尾 周作	(開星高校) (開星高校)	46		64	2	1勝1敗	2位
3	三宅 映治 小塚 佳也	(フリー) (フリー)	36	46		2	0勝2敗	3位

試合順序:1-2、2-3、1-3

Jブロック			1	2	3	完了試合	勝敗	順位
1	高畑 光貴 三島 淳大	(開星高校) (開星高校)		64	76(2)	2	2勝0敗	1位
2	安達 健一 田村 博志	(MST) (MST)	46		26	2	0勝2敗	3位
3	木本 準 栗原 洋紀	(フリー) (フリー)	67(2)	62		2	1勝1敗	2位

試合順序:1-2、2-3、1-3

Kブロック			1	2	3	完了試合	勝敗	順位
1	松本 翼 田中 啓介	(グリーンベアーズ) (UMEZU Jr.T.T)		36	16	2	0勝2敗	3位
2	山縣 貞之 亀原 健一	(T-SPOT) (フリー)	63		64	2	2勝0敗	1位
3	勝部 遥斗 中井 智風	(GIOCO) (YYkids松江)	61	46		2	1勝1敗	2位

試合順序:1-2、2-3、1-3

Lブロック			1	2	3	完了試合	勝敗	順位
1	加藤 広朗 臼井 康	(MST) (MST)		64	76(4)	2	2勝0敗	1位
2	安達 須英 高倉 和夫	(Don-mai!!) (ちーむぶりふ)	46		46	2	0勝2敗	3位
3	矢田 憲司 芝尾 寛之	(フリー) (フリー)	67(4)	64		2	1勝1敗	2位

# 《男子B級》本戦順位トーナメント 【1位トーナメント】

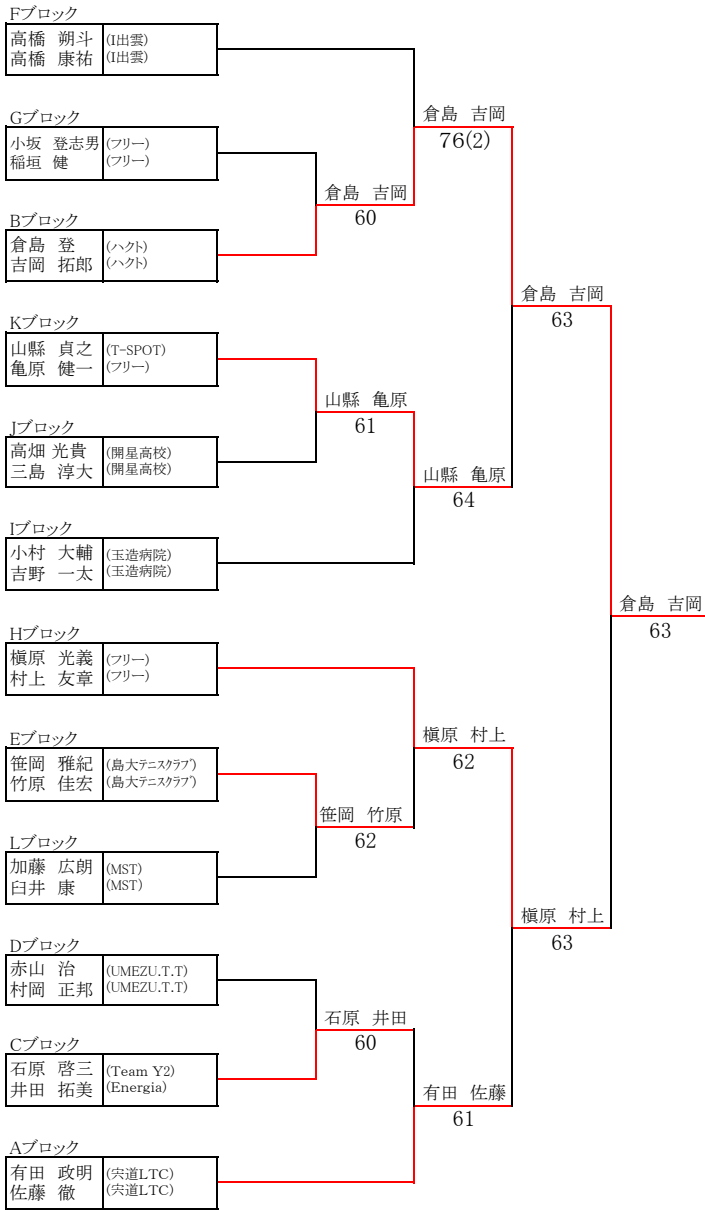

# 【2位トーナメント】

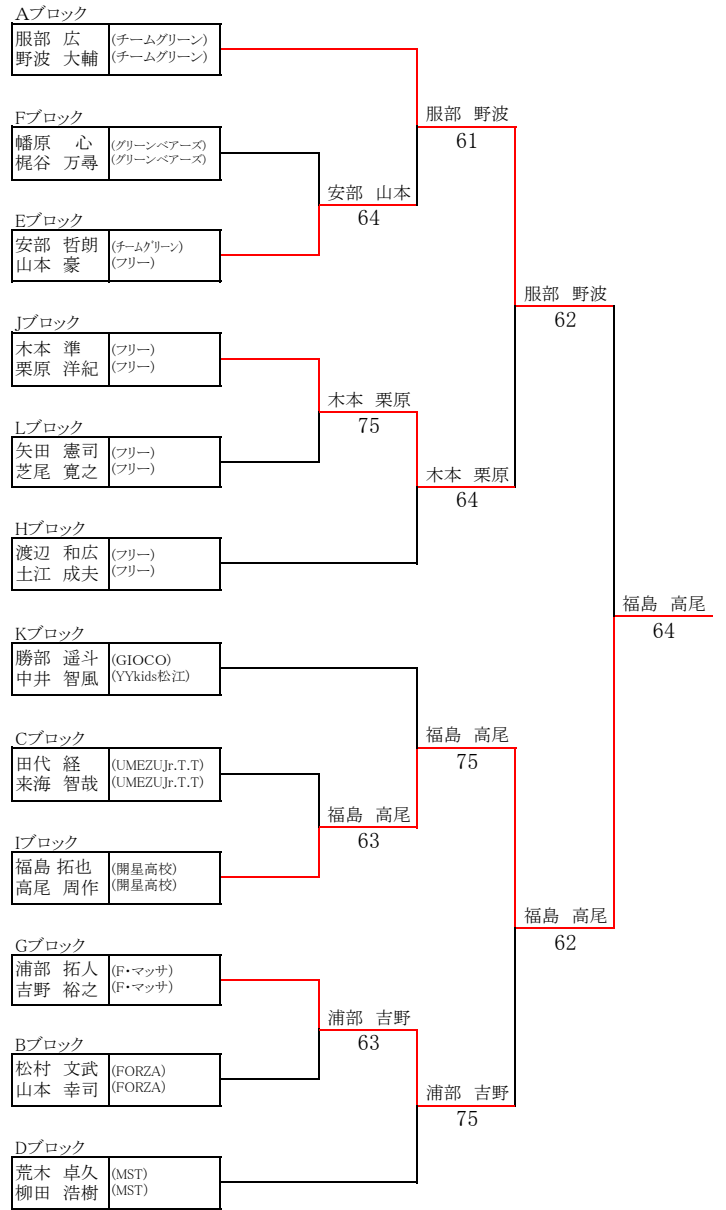

# 【3位トーナメント】

## Dブロック

松本 成司	(TSC)
森山 寛	(フリー)

## Iブロック

三宅 映治	(フリー)
小塚 佳也	(フリー)

## Kブロック

松本 翼	(グリーンベアース)
田中 啓介	(UMEZU Jr.T.T)

## Eブロック

岡 怜史	(玉造病院)
西 広大	(玉造病院)

## Lブロック

安達 須英	(Don-mai!!)
高倉 和夫	(ちーむぷりふ)

## Hブロック

安達 稔	(TSC)
小村 崇	(TSC)

## Fブロック

赤井 渉	(フリー)
赤井 駿斗	(Atarashi TS)

## Bブロック

松浦 裕貴	(開星高校)
久保 大樹	(開星高校)

## Aブロック

矢内 高太郎	(フリー)
北沢 博夫	(フリー)

## Jブロック

安達 健一	(MST)
田村 博志	(MST)

## Gブロック

木村 富浩	(FORZA)
安達 茂生	(FORZA)

## Cブロック

幡原 創	(グリーンベアース)
梶谷 奏太	(グリーンベアース)

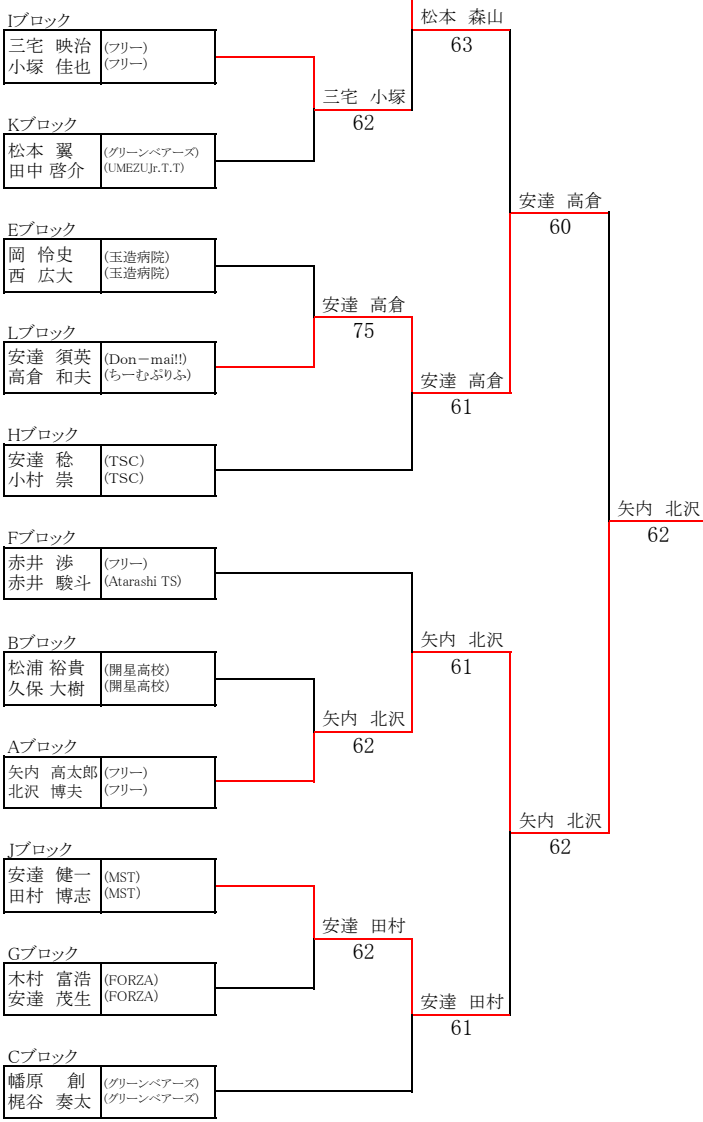

# 《男子C級》

試合順序:1-2、2-3、1-3

			1	2	3	完了試合	勝敗	順位
1	新井 典博 天埜 和史	(MST) (MST)		61 61	67(5) 62 16	2	1勝1敗	2位
2	堀 悠輝 小俣 智司	(フリー) (フリー)	16 16		36 16	2	0勝2敗	3位
3	須田 学 須田 佳祐	(玉造病院) (斐川西中学)	76(5) 26 61	63 61		2	2勝0敗	1位



## 《女子A級》予選リーグ

試合順序:1-2、2-3、1-3

Aブロック			1	2	3	完了試合	勝敗	順位
1	平林 祐子 徳永 恵美	(DENEb) (HI-TENSION)		62	60	2	2勝0敗	1位
2	野村 優奈 上山 夕貴	(グリーンベアーズ) (グリーンベアーズ)	26		16	2	0勝2敗	3位
3	和泉 彩 上西 有里	(NEO) (NEO)	06	61		2	1勝1敗	2位

試合順序:1-2、2-3、1-3

Bブロック			1	2	3	完了試合	勝敗	順位
1	有田 瑞恵 秋鹿 恭子	(突道LTC) (ひまわり)		16	75	2	1勝1敗	2位
2	押川 理恵 勝部 勝美	(フリー) (DENEb)	61		61	2	2勝0敗	1位
3	山藤 香奈 川上 日菜	(YYkids松江) (松徳中学)	57	16		2	0勝2敗	3位

試合順序:1-2、2-3、1-3

Cブロック			1	2	3	完了試合	勝敗	順位
1	角 清子 井田 泰子	(チームグリーン) (Scoop)		61	61	2	2勝0敗	1位
2	大太 伸子 長川 朱美	(ロランキヤロス) (ロランキヤロス)	16		61	2	1勝1敗	2位
3	黒多 光代 澤田 さおり	(サニーTS) (サニーTS)	16	16		2	0勝2敗	3位

# 《女子A級》本戦順位トーナメント

## 【1位トーナメント】

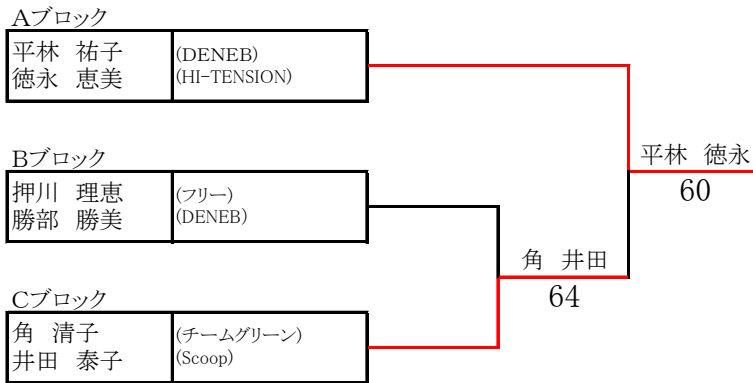

## 【2位トーナメント】

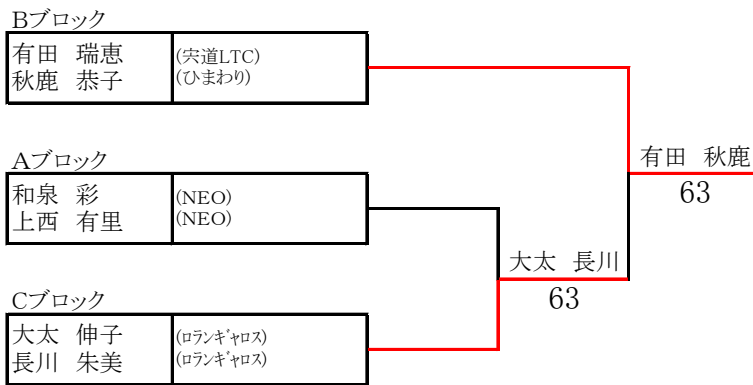

## 【3位トーナメント】

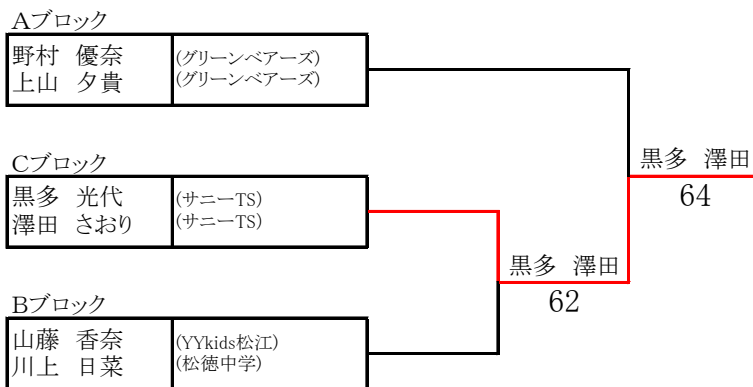

## 《女子B級》予選リーグ

試合順序: 1-2、2-3、1-3

Aブロック			1	2	3	完了試合	勝敗	順位
1	浜屋 日菜子 仲田 七帆	(開星高校) (開星高校)		26	62	2	1勝1敗	2位
2	藤原 典子 糸川 真千子	(フリー) (フリー)	62		61	2	2勝0敗	1位
3	山中 千恵美 末次 弘子	(フリー) (フリー)	26	16		2	0勝2敗	3位

試合順序: 1-2、2-3、1-3

Bブロック			1	2	3	完了試合	勝敗	順位
1	中島 桃花 吾郷 旭	(開星高校) (開星高校)		57	67(5)	2	0勝2敗	3位
2	加藤 順子 上杉 弘子	(スカイブルー) (MCT)	75		60	2	2勝0敗	1位
3	藤田 夏未 多岐 直美	(島根県短テニス部) (島根県短テニス部)	76(5)	06		2	1勝1敗	2位

試合順序: 1-2、2-3、1-3

Cブロック			1	2	3	完了試合	勝敗	順位
1	小草 幸子 松村 倫江	(FORZA) (FORZA)		06	06	2	0勝2敗	3位
2	杉原のぞみ 福田 愛実	(開星高校) (開星高校)	60		61	2	2勝0敗	1位
3	高梨 佳江 村上 徳美	(5C) (ハクト)	60	16		2	1勝1敗	2位

# 《女子B級》本戦順位トーナメント

## 【1位トーナメント】

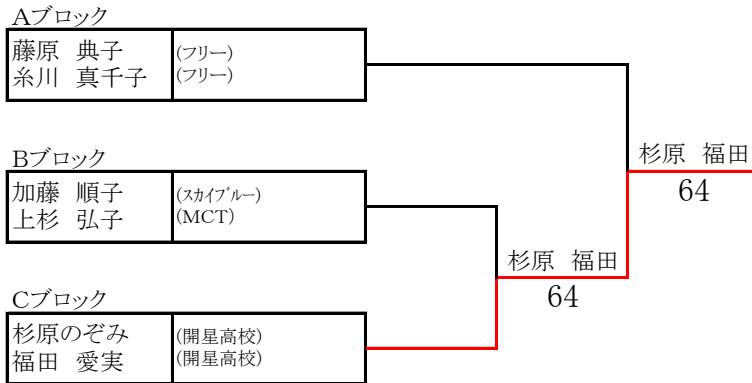

## 【2位トーナメント】

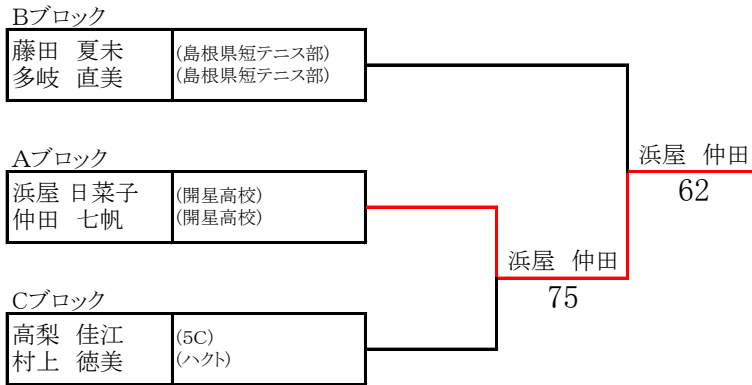

## 【3位トーナメント】

