

平成27年度 冬季松江市民テニス大会

- 【主催】 松江テニス協会
【主管】 第5競技グループ、開星高校テニス部
【開催日】 平成27年11月29日（日） 《雨天決行》
【会場】 松江総合運動公園 16面
【大会運営委員長】 細木みはる
【レフェリー】 濱田 知秀
【種目】 一般男子ダブルスA、B、C級、一般女子ダブルスA、B級
【試合方法】 男子A、B級、女子A級：予選リーグ・リンク後、本戦順位別トーナメント
男子C級、女子B級：リーグ戦
★順位別トーナメントにおいて、予選リーグで一度対戦したカードが再び発生した場合、再戦を行います。
《予選、本戦すべて》 6ゲームマッチ・ノーアドバンテージ方式
※試合方法は、進行状況によって変更する場合があります。

【受付締切時間】

種目	受付締切時間
男子B級	8:45
男子A・C級 女子A・B級	9:45

☆受付は本部(西側コート)で行います。

- 【試合球】 ブリヂストンXT-8
【審判】 セルフジャッジ
【練習】 サービス6本のみ

【注意事項】

- ◆ペア揃って、受付締切時間までに受付しない場合は棄権とみなします。
- ◆欠場選手があった場合は、ブロックを移動することがあります。
- ◆各ブロックの1番のペアがボールとスコアシートを本部に取りに来てください。
- ◆オーダーオブプレーにより進行します。
原則として放送は行いませんので本部前の掲示板に注意してください。
- ◆次の試合の選手は指定されたコートサイドで待機してください。
- ◆試合が連続した場合の休憩は10分以内としますが、大会運営を円滑に行うためにご協力
のほどよろしくお願いいたします。
- ◆JTAテニスルールブック2015、第1部「テニスルール」を適用いたします。
- ◆持参された飲食物から出たゴミ等は、必ず持ち帰ってください。
会場の自動販売機付近等に放置されることのないようお願いします。
- ◆テニスウェア、テニスシューズを着用してください。

【順位決定方法】

- リーグ・リンク戦で、勝敗が同じ場合は下記の順序で順位を決定します。
- ① 直接対決があれば、その勝者が上位。
 - ② 全試合での取得ゲーム率(%)
取得ゲームの合計数÷全試合のゲーム合計数
 - ③ ①②で決まらない場合は、ジャンケンで決める。

《男子A級》予選リーグ戦

試合順序：1-2、2-3、1-3

A7ロック			1	2	3	勝敗数	順位
1	乙部 明宏 高尾 康弘	(MIRROR TC) (JAMカンパニー)	/	6-4	1-6	1-1	2
2	山本 幸二 高村 和弘	(Team Y ²) (Team Y ²)	4-6	/	2-6	0-2	3
3	佐藤 勝昭 加藤 良治	(フリー) (Energia)	6-1	6-2	/	2-0	1

試合順序：1-2、2-3、1-3

B7ロック			1	2	3	勝敗数	順位
1	山本 俊樹 柏井 孝太郎	(MIRROR TC) (MIRROR TC)	/	0-6	2-6	0-2	3
2	坂本 聡 萬代 夏樹	(開星高校) (開星高校)	6-0	/	4-6	1-1	2
3	川原 二郎 中谷 勝己	(フリー) (DENEK)	6-2	6-4	/	2-0	1

試合順序：1-2、2-3、1-3

C7ロック			1	2	3	勝敗数	順位
1	寺本 康 浜村 修	(MIRROR TC) (MIRROR TC)	/	6-3	1-6	1-1	2
2	安達 健一 上西 大介	(MST) (MST)	3-6	/	2-6	0-2	3
3	野津 健輔 周藤 公貴	(開星高校) (開星高校)	6-1	6-2	/	2-0	1

試合順序：1-2、2-3、1-3

D7ロック			1	2	3	勝敗数	順位
1	古賀 宏 大野 茂	(JAMカンパニー) (JAMカンパニー)	/	4-6	6-2	1-1	2
2	中村 友樹 西川 啓太	(チームグリーン) (フリー)	6-4	/	6-1	2-0	1
3	高麗 護 布野 秀忠	(UMEZU.T.T) (UMEZU.T.T)	2-6	1-6	/	0-2	3

《男子A級》本戦順位別トーナメント

【1位トーナメント】

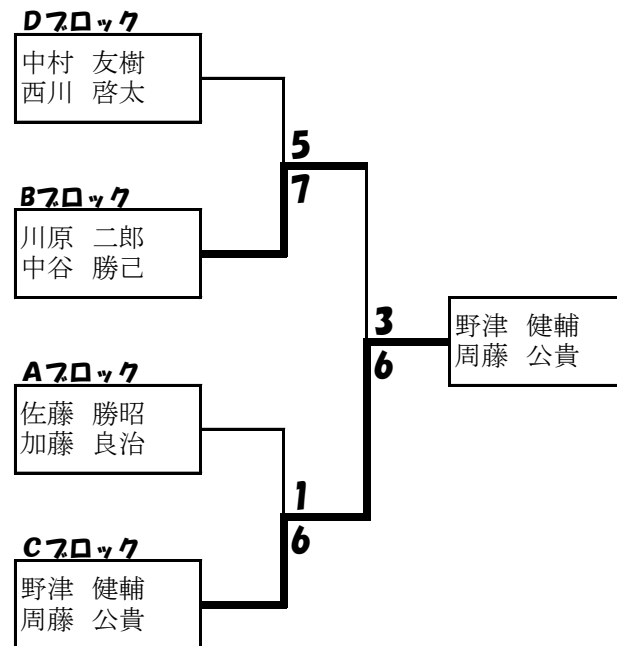

【2位トーナメント】

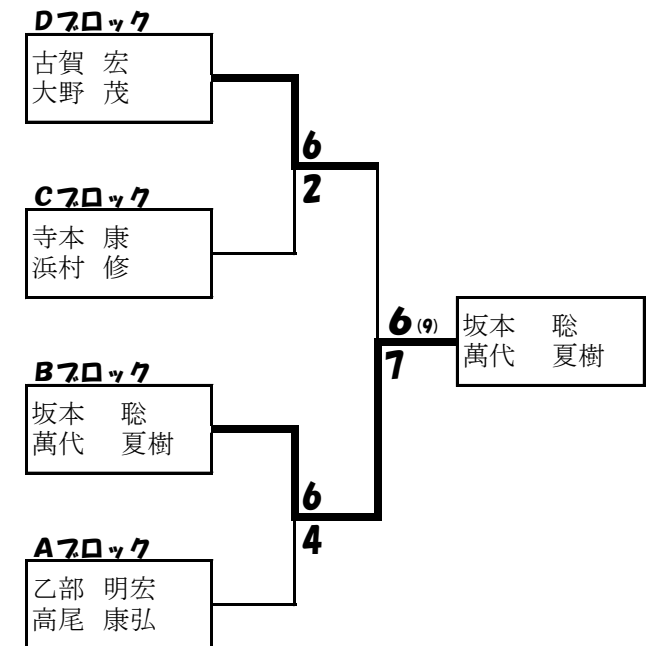

【3位トーナメント】

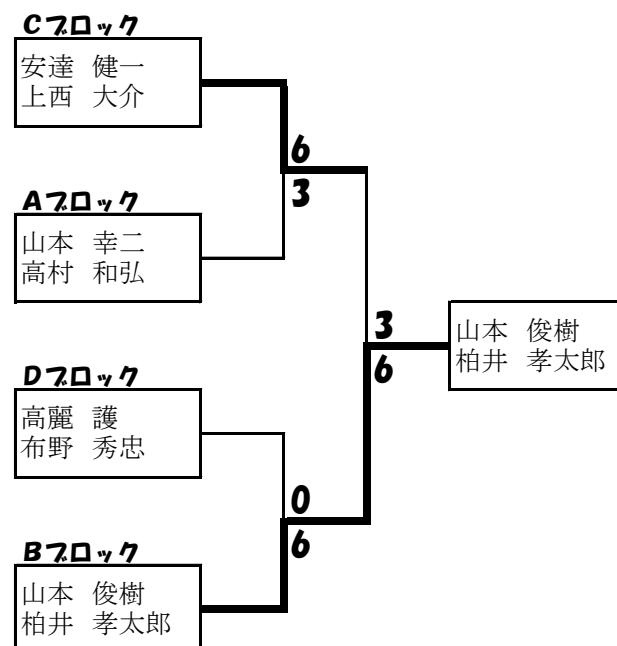

《男子C級》本選リーグ戦

※欠場により8ゲームス7ロセットに変更

試合順序：1-2、3-4、2-3、4-5、2-4、1-5、1-4、3-5、1-3、2-5

		1	2	3	4	5	勝敗数	順位
1	福原 裕之 (DX) 酒井 博規 (DX)		-	-	-	-	欠場	-
2	是津 浩之 (フリー) 吉野 一太 (フリー)	-		8-1	8-2	-	2-0	1
3	清水 一郎 (FORZA) 山本 幸司 (FORZA)	-	1-8		7-9	-	0-2	3
4	小村 大輔 (フリー) 岡 怜富美 (フリー)	-	2-8	9-7		-	1-1	2
5	武部 輝幸 (DX) 柏木 祥宏 (DX)	-	-	-	-		欠場	-

《女子B級》本選リーグ戦

※欠場により8ゲームス7ロセットに変更

試合順序：1-2、3-4、2-3、4-5、2-4、1-5、1-4、3-5、1-3、2-5

		1	2	3	4	5	勝敗数	順位
1	三保 恵海 (開星高校) 伊藤 かすみ (開星高校)		8-0	-	8-1	-	2-0	1
2	恒松 幸子 (FORZA) 松村 倫江 (FORZA)	0-8		-	1-8	-	0-2	3
3	本池 真代 (DX) 遠藤 里佳 (DX)	-	-		-	-	欠場	-
4	高梨 佳江 (ハクト) 村上 徳美 (ハクト)	1-8	8-1	-		-	1-1	2
5	岩出 奈美 (DX) 原 智恵美 (DX)	-	-	-	-		欠場	-

《女子A級》予選リーグ・リンク戦

※欠場により移動あり。リーグ戦に変更。

試合順序：1-2、2-3、1-3

A7ブロック		1	2	3	勝敗数	順位
1	岩崎 徳恵 (チームグリーン) 佐伯 敦子 (GIOCO)	/	6-3	6-0	2-0	1
	有田 瑞恵 (北公園テニススクール) 宗近 由佳子 (DENE)					
	2		倉橋 幸子 (チームグリーン) 木本 薫 (フリー)	3-6		
3	元村 友里 (MST) 松本 明子 (MST) 内田 暁子 (MST)	0-6	0-6	0-2	3	

消化試合

試合順序：1-2、2-4、1-4

B7ブロック		1	2	3	4	勝敗数	順位
1	角 清子 (チームグリーン) 松浦 和子 (とまとTC)	/	6-1	-	6-1	2-0	1
	2		今岡 靖子 (松江レディース) 寺本 結香 (松江レディース)	1-6	-		
3	岩崎 徳恵 (チームグリーン) 佐伯 敦子 (GIOCO)	-	-	/	-	-	A7ブロックへ
4	竹内 三枝 (ひまわり) 赤松 洋子 (松江レディース)	1-6	7-5	-	/	1-1	2

《女子A級》本戦順位別トーナメント

【1位トーナメント】

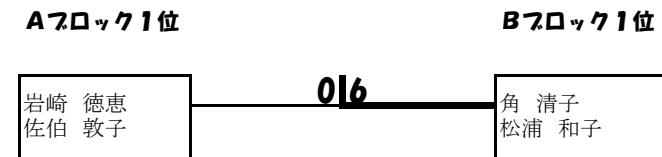

【2位トーナメント】

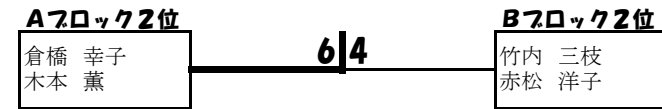

【3・4位トーナメント】

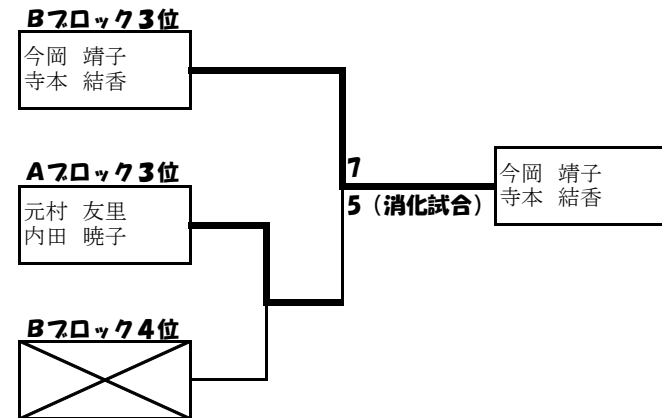

《男子B級》予選リンク戦

※欠場により7ブロック移動あり

試合順序：1-2、3-4、1-4、2-3

コート番号	A7ブロック		1	2	3	4	勝敗数	順位
①・②	1	川下 淳司 (TSC)	/	1-6	/	2-6	0-2	4
		秋月 晃一 (TSC)						
	2	矢内 高太郎 (フリー)	6-1	/	6-1	/	2-0	1
		北沢 博夫 (フリー)						
3	秋山 清 (開星高校)	/	1-6	/	3-6	0-2	3	
	坂本 亮介 (開星高校)							
4	飛田 浩一 (T.サンセット)	6-2	/	6-3	/	2-0	2	
	中島 昌人 (T.サンセット)							

0.20
0.85
0.25
0.70

試合順序：1-2、3-4、1-4、2-3

コート番号	B7ブロック		1	2	3	4	勝敗数	順位
③・④	1	加藤 広朗 (MST)	/	1-6	/	4-6	0-2	4
		臼井 康 (MST)						
	2	安部 哲朗 (チームグリーン)	6-1	/	7-6 ₃	/	2-0	1
		山本 豪 (フリー)						
3	建部 勇治 (T.FREE)	/	6 ₃ -7	/	6-4	1-1	2	
	乗本 烈光 (T.FREE)							
4	藤井 雄二 (フリー)	6-4	/	4-6	/	1-1	3	
	和田 満 (フリー)							

直接対決
直接対決

試合順序：1-2、3-4、1-4、2-3

コート番号	C7ブロック		1	2	3	4	勝敗数	順位
⑤・⑥	1	伊野 清史 (MST)	/	4-6	/	3-6	0-2	4
		梅野 晶洋 (MST)						
	2	角 陽太 (グリーンベアーズ)	6-4	/	2-6	/	1-1	3
		松浦 祥成 (グリーンベアーズ)						
3	福島 勝成 (T.FREE)	/	6-2	/	6-3	2-0	1	
	安井 弘幸 (フリー)							
4	久家 優二 (ダブルフォルト)	6-3	/	3-6	/	1-1	2	
	竹内 譲治 (ダブルフォルト)							

0.44
0.50

試合順序：1-2、3-4、1-4、2-3

コート番号	D7ブロック		1	2	3	4	勝敗数	順位
⑦・⑧	1	木本 修 (フリー)	/	1-6	/	4-6	0-2	3
		木本 準 (フリー)						
	2	石橋 圭太 (MST)	6-1	/	6-1	/	2-0	1
		周藤 友尋 (MST)						
3	上山 全広 (北公園テニスクラブ)	/	1-6	/	0-6	0-2	4	
	上山 陽太 (北公園テニスクラブ)							
4	石原 啓三 (Team Y2)	6-4	/	6-0	/	2-0	2	
	井田 拓美 (Energia)							

0.29
0.85
0.07
0.75

試合順序：1-2、3-4、1-4、2-3

コート番号	E7ブロック		1	2	3	4	勝敗数	順位
⑨・⑩	1	宮本 雄太 (MST)	/	6-4	/	2-6	1-1	3
		粉本 裕治 (MST)						
	2	矢野 正実 (フリー)	4-6	/	4-6	/	0-2	4
		安達 須英雄 (フリー)						
3	岩佐 章夫 (UMEZU.T.T)	/	6-4	/	6 ₃ -7	1-1	2	
	桑原 秀和 (UMEZU.T.T)							
4	和田 明久 (S.a-)	6-2	/	7-6 ₃	/	2-0	1	
	藤原 剛 (S.a-)							

0.44
0.52

試合順序：1-2、3-4、1-4、2-3

コート番号	F7ブロック		1	2	3	4	勝敗数	順位
⑪・⑫	1	永井 拓朗 (開星高校)	/	7-6 ₁₁	/	6-3	2-0	2
		加納 和人 (開星高校)						
	2	来海 洋文 (FORZA)	6 ₁₁ -7	/	0-6	/	0-2	4
		松村 文武 (FORZA)						
3	安倍 利夫 (TSC)	/	6-0	/	6-2	2-0	1	
	木下 智之 (TSC)							
4	岡 隆弘 (JAMPA.ハニー)	3-6	/	2-6	/	0-2	3	
	中村 英治 (フリー)							

0.59
0.32
0.85
0.35

試合順序：1-2、3-4、1-4、2-3

コート番号	G7ブロック		1	2	3	4	勝敗数	順位
⑬・⑭	1	足立 貴司 (MST)	/	4-6	/	6-4	1-1	2
		月森 清文 (MST)						
	2	浦部 拓人 (TSC)	6-4	/	6-1	/	2-0	1
		吉野 裕之 (TSC)						
3	三宅 映治 (フリー)	/	1-6	/	7-5	1-1	3	
	小塚 佳也 (フリー)							
4	稲垣 健 (フリー)	0-6	/	5-7	/	0-2	4	
	大塚 翔吾 (フリー)							

0.62
0.42

試合順序：1-3、3-4、1-4

※欠場によりリーグ戦に変更

コート番号	H7ブロック		1	2	3	4	勝敗数	順位
⑮・⑯	1	倉島 登 (ハクト)	/	-	4-6	6-2	1-1	2
		吉岡 拓郎 (ハクト)						
	2	宮本 健希実 (MST)	-	/	-	-	欠場	-
		坂本 光市郎 (MST)						
3	三町 智身 (T.FREE)	6-4	/	-	6-2	2-0	1	
	堀江 雅樹 (T.FREE)							
4	渡部 俊彦 (フリー)	2-6	/	2-6	/	0-2	3	
	牛尾 誠 (フリー)							

《男子B級》本戦順位別トーナメント

[1位トーナメント]

[2位トーナメント]

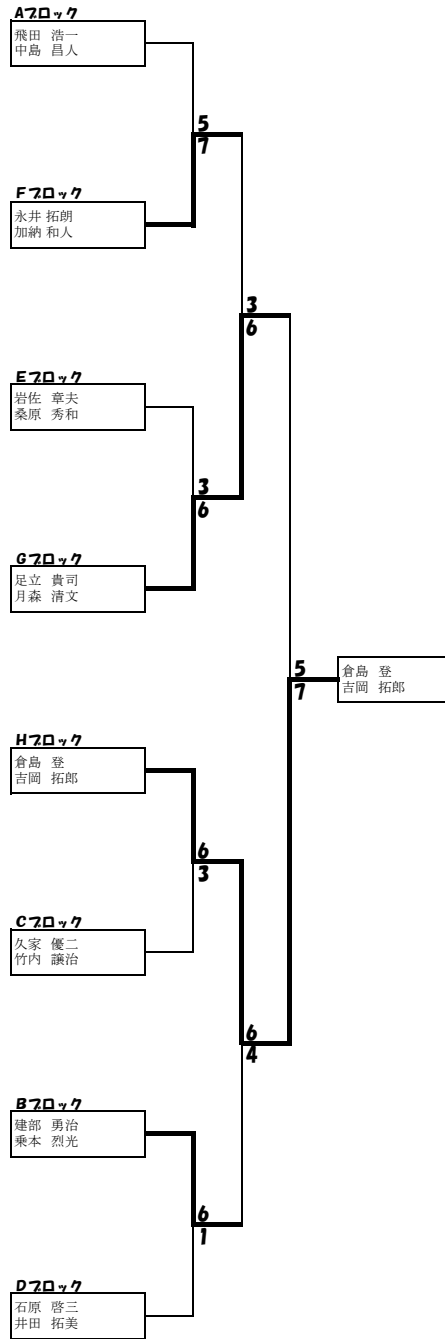
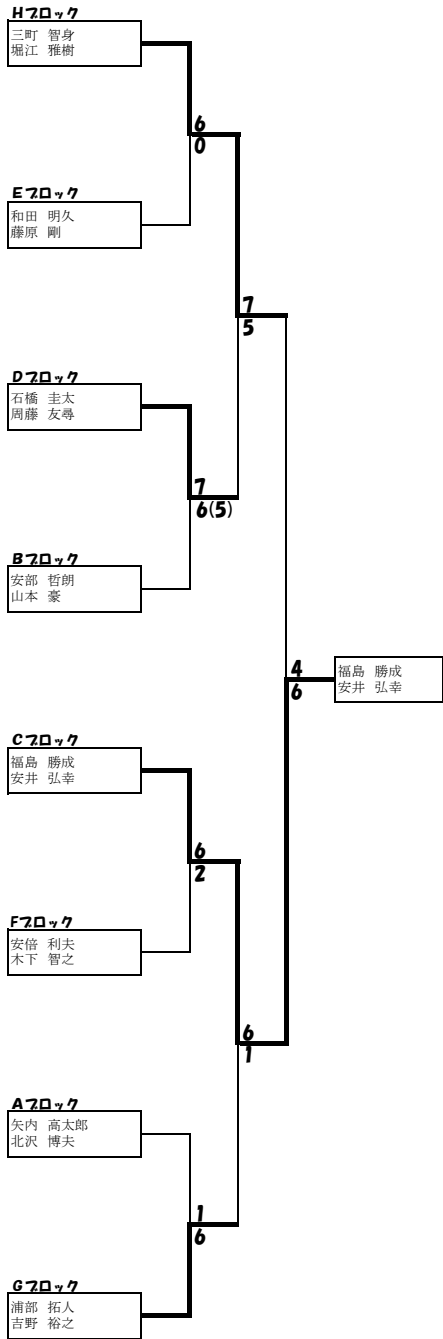

《男子B級》本戦順位別トーナメント

〔3位トーナメント〕

〔4. 5位トーナメント〕

