

平成25年度 夏季松江市民テニス大会

- 【主催】 松江テニス協会
【主管】 第5競技グループ、チームグリーン、松江レディース、悠遊21
【開催日】 平成25年8月11日(日) <雨天決行>
【会場】 松江総合運動公園 16面
【大会運営委員長】 徳永 恵美
【レフェリー】 田中 恵子
【種目】 一般男子ダブルスA、B級、一般女子ダブルスA級
【試合方法】 予選リーグ戦後、各順位トーナメントを行います。

《予選リーグ、順位トーナメントすべて》

6ゲームマッチ・セミアドバンテージ方式

※試合方法は、進行状況によって変更する場合があります。

種目	受付締切時間
男子B級、女子A級	9:00
男子A級	12:00

☆受付は西側コートで行います。

- 【試合球】 ブリヂストンXT-8
【審判】 セルフジャッジ
【練習】 サービス6本のみ
【表彰】 **【男子A級】 1位トーナメント 全員 / 2位T 優勝、準優勝**
【男子B級】 1位トーナメント 全員 / 2位T 優勝、準優勝 / 3・4位T 優勝
【女子A級】 1位トーナメント 全員 / 2位T 優勝、準優勝 / 3・4位T 優勝
※上記以外の参加者には、試合後、抽選により参加賞をお渡しします。

- 【注意事項】
- ◆ペア揃って、受付締切時間までに受付しない場合は棄権とみなします。
 - ◆予選では各ブロックの1番のペア、本戦トーナメントでは上段のペアがボールとスコアシートを本部に取りに来てください。
 - ◆オーダーオブプレーにより進行します。
原則として放送は行いませんので本部前の掲示板に注意してください。
 - ◆予選リーグについては、あらかじめコート番号を示しておりますが、進行状況によってはコート移動等をお願いする場合がありますことをご承知おきください。
 - ◆次の試合の選手は指定されたコートサイドで待機してください。
 - ◆試合が連続した場合の休憩は10分以内としますが、大会運営を円滑に行うためにご協力のほどよろしく願いいたします。
 - ◆JTAテニスルールブック2013、第1部「テニスルール」を適用いたします。
 - ◆持参された飲食物から出たゴミ等は、必ず持ち帰ってください。
会場の自動販売機付近等に放置されることのないようお願いいたします。
 - ◆テニスウェア、テニスシューズを着用してください。

- 【順位決定方法】 リーグ戦で、勝敗が同じ場合は下記の順序で順位を決定します。
- ① 直接対決があれば、その勝者が上位。
 - ② 全試合での取得ゲーム率(%)
取得ゲームの合計数÷全試合のゲーム合計数
 - ③ ①②で決まらない場合は、ジャンケンで決める。

《男子A級》予選リーグ戦

試合順序：1-2、3-4、1-3、2-4、1-4、2-3

Aブロック		1	2	3	4	勝敗数	順位
1	福谷 悠 (JAMカンパニー) 江角 拓志朗 (UMEZU.T.T)		6-0	1-6	(4)6-7	1-2	3
2	奈良井 健悟 (フリー) 澤田 友樹 (UMEZU.T.T)	0-6		0-6	0-6	0-3	4
3	加藤 良治 (Energia) 山崎 幸治 (GIOCO)	6-1	6-0		6-4	3-0	1
4	曾田 将司 (DENEb) 中谷 勝己 (DENEb)	7-6(4)	6-0	4-6		2-1	2

※No.2 奈良井・澤田ペアが出場辞退したため、代わりの選手による消化試合

試合順序：1-2、3-4、1-3、2-4、1-4、2-3

Bブロック		1	2	3	4	勝敗数	順位
1	小松 和人 (JAMカンパニー) 塩治 貴弘 (DENEb)		6-3	6-1	6-2	3-0	1
2	高田 政 (ミュー) 三島 裕行 (フリー)	3-6		2-6	(2)6-7	0-3	4
3	山本 幸二 (Team Y2) 高村 和弘 (Team Y2)	1-6	6-2		7-5	2-1	2
4	徳永 幸治 (チームグリーン) 小立 哲也 (チームグリーン)	2-6	7-6(2)	5-7		1-2	3

《男子A級》本戦順位トーナメント

【1位トーナメント】

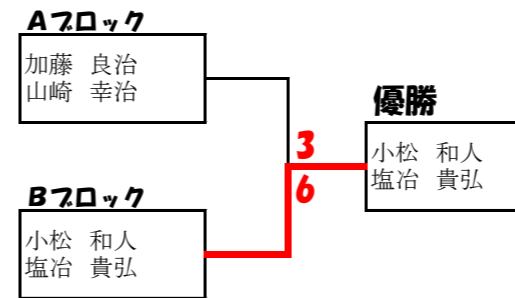

【3位トーナメント】

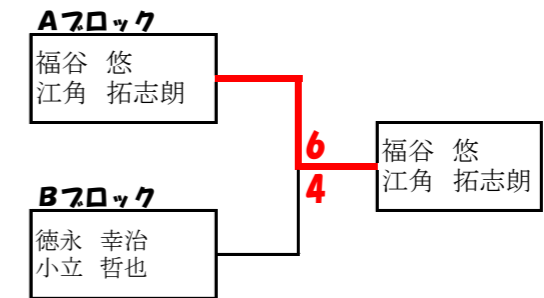

【2位トーナメント】

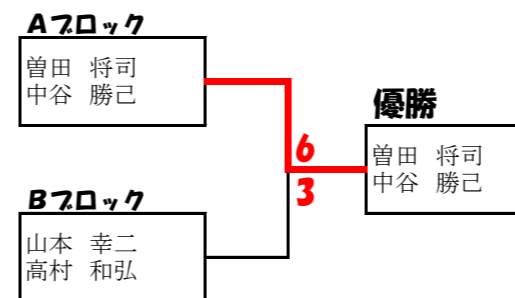

【4位トーナメント】

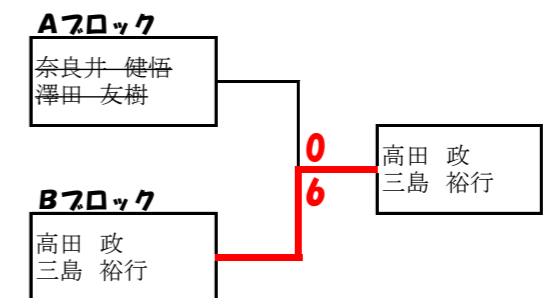

《男子B級》予選リーグ戦

試合順序：1-2、3-4、1-3、2-4、1-4、2-3

A7コート		1	2	3	4	勝敗数	順位
1・2番コート	1	勝部 登 (MST) 藤田 耕司 (MST)	1-6	(0)6-7	6-1	1-2	3
	2	盛植 俊彦 (松江ローン) 津田 恵一郎 (ゆめくらぶ)	6-1	6-3	6-0	3-0	1
	3	植田 翔伍 (Tiny dogs) 玉木 駿 (Tiny dogs)	7-6(0)	3-6	6-4	2-1	2
	4	福田 丈留 (開星高校) 田村 洋人 (開星高校)	1-6	0-6	4-6	0-3	4

試合順序：1-2、3-4、1-3、2-4、1-4、2-3

B7コート		1	2	3	4	勝敗数	順位
3・4番コート	1	新谷 和哉 (開星高校) 高橋 誓也 (開星高校)	0-6	0-6	0-6	0-3	4
	2	藤井 雄二 (木曜クラブ) 和田 満 (プラスAI)	6-0	6-4	(2)6-7	2-1	2
	3	高麗 順一 (UMEZU.T.T) 榎谷 幸治 (UMEZU.T.T)	6-0	4-6	2-6	1-2	3
	4	伊野 靖史 (MST) 宮田 浩司 (MST)	6-0	7-6(2)	6-2	3-0	1

試合順序：1-2、3-4、1-3、2-4、1-4、2-3

C7コート		1	2	3	4	勝敗数	順位
5・6番コート	1	小室 嘉章 (MST) 田村 博志 (MST)	2-6	2-6	1-6	0-3	4
	2	坂本 宏 (UMEZU.T.T) 岩佐 章夫 (UMEZU.T.T)	6-2	0-6	1-6	1-2	3
	3	佐藤 徹 (ドライブ) 砂田 元気 (キアクラブ)	6-2	6-0	6-4	3-0	1
	4	西田 敬 (フリー) 青山 周平 (フリー)	6-1	6-1	4-6	2-1	2

試合順序：1-2、3-4、1-3、2-4、1-4、2-3

D7コート		1	2	3	4	勝敗数	順位
7・8番コート	1	安達 健一 (MST) 青砥 生夫 (MST)	6-3	2-6	6-2	2-1	3
	2	布野 秀忠 (UMEZU.T.T) 高麗 護 (UMEZU.T.T)	3-6	6-3	6-0	2-1	1
	3	野波 大輔 (SCOOP) 井田 拓美 (Energia)	6-2	3-6	6-1	2-1	2
	4	元水 政希 (開星高校) 松浦 優太 (開星高校)	2-6	0-6	1-6	0-3	4

※要項の方法により決定

《男子B級》本戦順位トーナメント
[1位トーナメント]

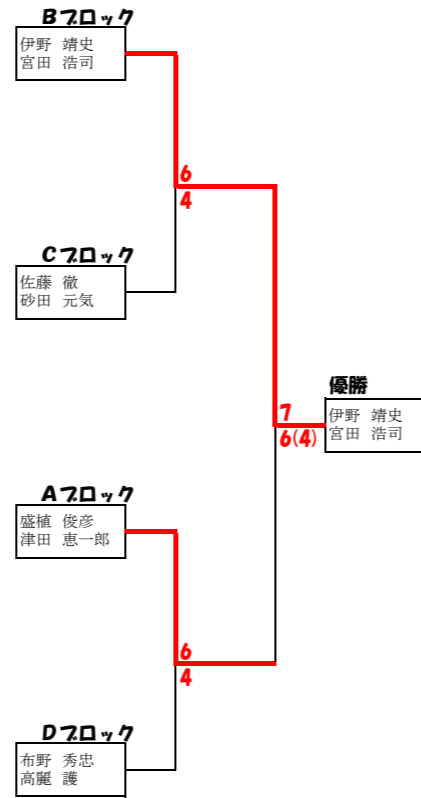

[3位トーナメント]

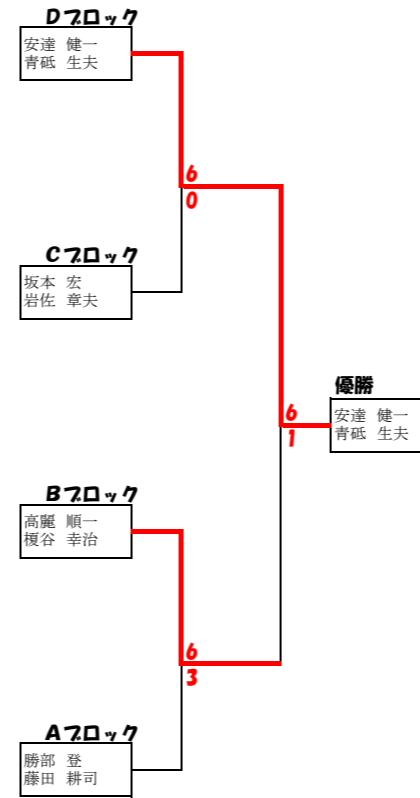

[2位トーナメント]

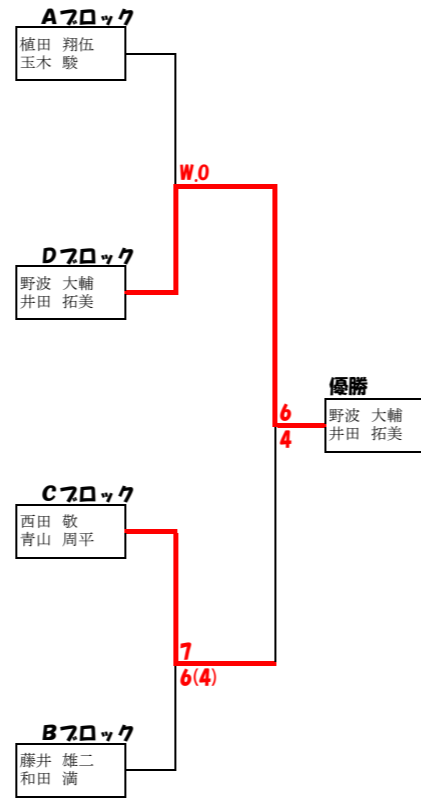

[4位トーナメント]

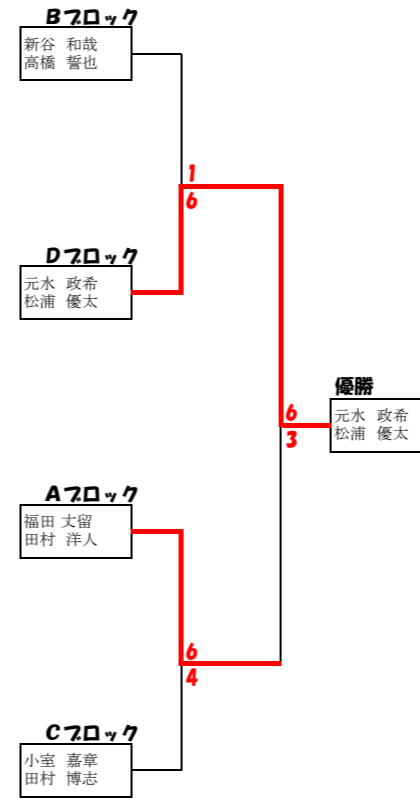

《女子A級》予選リーグ戦

試合順序：1-2、3-4、1-3、2-4、1-4、2-3

A7ロケット		1	2	3	4	勝敗数	順位
9・10番コート	1	平林 祐子 (DENE)	6-4	6-2	6-2	3-0	1
	2	岡 美世子 (松江レディーズ)	4-6	0-6	4-6	0-3	4
	3	角 清子 (チームグリーン)	2-6	6-0	(4)6-7	1-2	3
	4	松本 ひとみ (ミュウ)	2-6	6-4	7-6(4)	2-1	2

試合順序：1-2、3-4、1-3、2-4、1-4、2-3

B7ロケット		1	2	3	4	勝敗数	順位
11・12番コート	1	藤本 由紀子 (フリー)	6-1	6-3	3-6	2-1	2
	2	田原 孝子 (チームグリーン)	1-6	5-7	1-6	0-3	4
	3	今岡 靖子 (松江レディーズ)	3-6	7-5	0-6	1-2	3
	4	柿田 智嘉 (GIOCO)	6-3	6-1	6-0	3-0	1

試合順序：1-2、3-4、1-3、2-4、1-4、2-3

C7ロケット		1	2	3	4	勝敗数	順位
13・14番コート	1	田部 順子 (悠遊21)	6-3	6-0	6-0	3-0	1
	2	小立 佳代子 (チームグリーン)	3-6	2-6	6-3	1-2	3
	3	鳥田 純子 (HI-TENSION)	0-6	6-2	6-2	2-1	2
	4	和泉 彩 (MST)	0-6	3-6	2-6	0-3	4

試合順序：1-2、3-4、1-3、2-4、1-4、2-3

D7ロケット		1	2	3	4	勝敗数	順位
15・16番コート	1	徳永 恵美 (HI-TENSION)	6-4	6-1	6-1	3-0	1
	2	石倉 ゆり子 (GIOCO)	4-6	6-0	6-0	2-1	2
	3	青木 由佳 (チームグリーン)	1-6	0-6	(4)6-7	0-3	4
	4	大田 晴美 (トワライ)	1-6	0-6	7-6(4)	1-2	3

《女子A級》本戦順位トーナメント
[1位トーナメント]

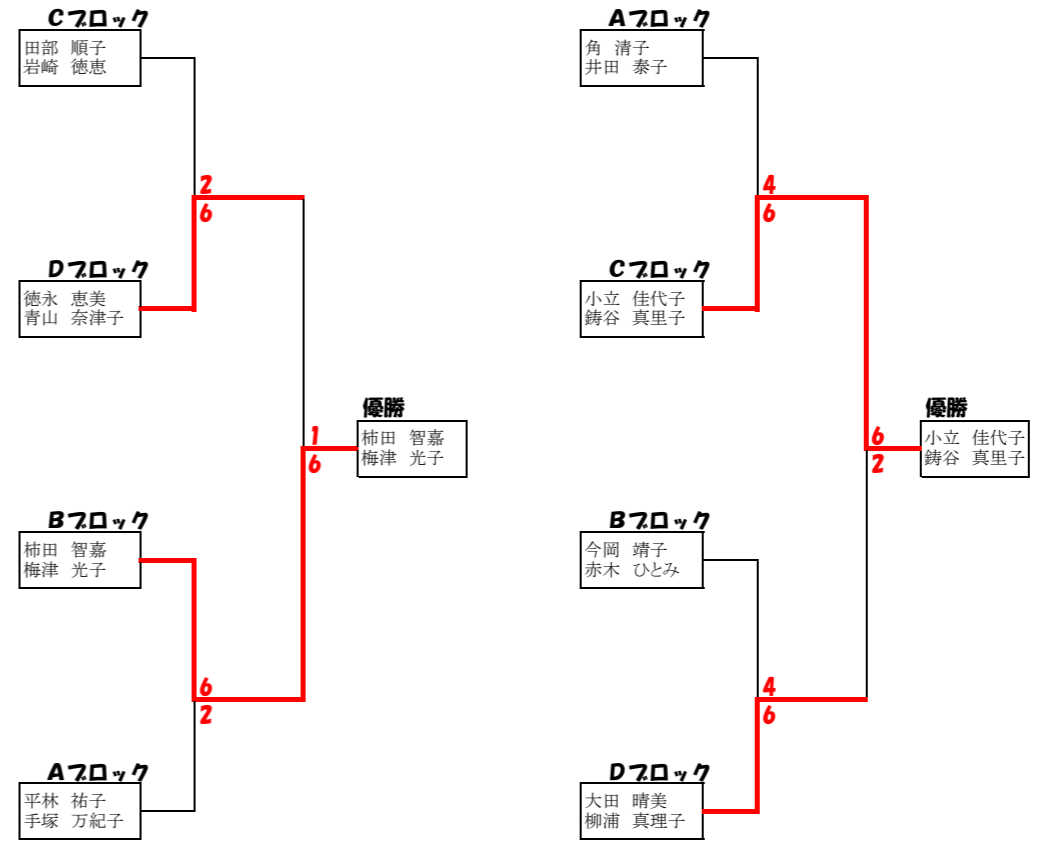

[3位トーナメント]

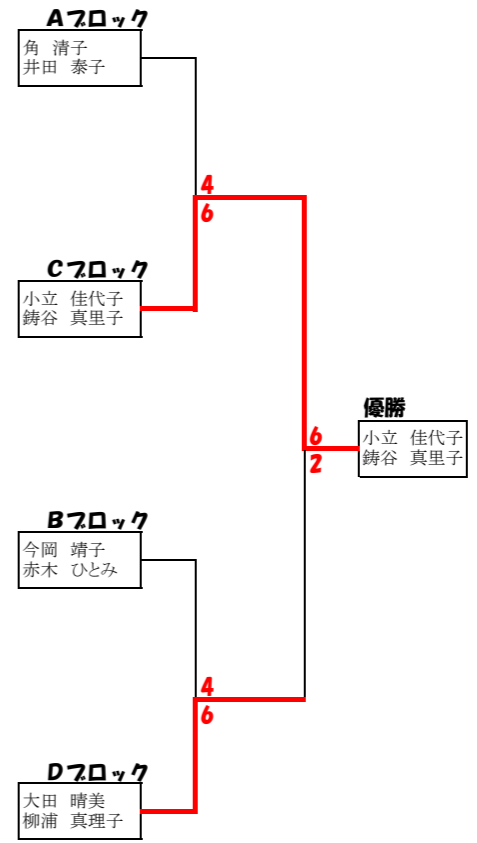

[2位トーナメント]

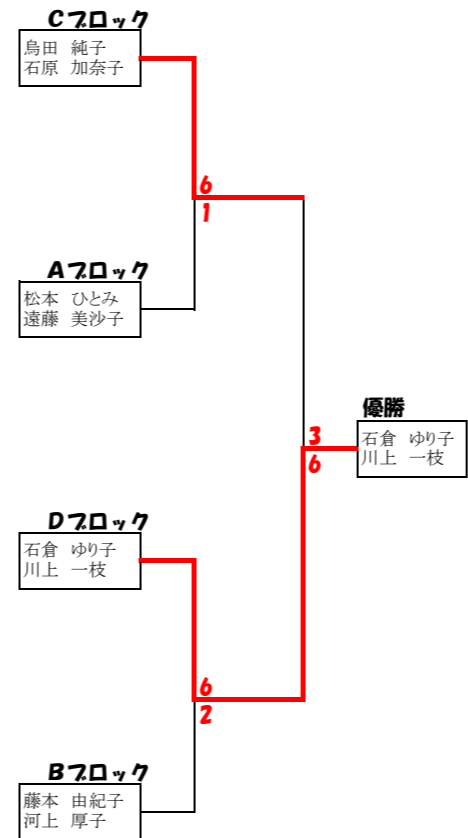

[4位トーナメント]

