

# 平成22年度春季松江市民テニス大会

- [主催] 松江テニス協会
- [主管] 第1協議グループ・松江レディス・加茂テニスクラブ
- [期 日] 平成22年5月30日(日) 《雨天決行》
- [会 場] 松江総合運動公園(16面)
- [大会運営委員長] 宗近 洋
- [レフェリー] 内田 暁子
- [サブレフェリー] 古賀 宏
- [種 目] 男子ダブルスA・B・C級、女子ダブルスA・B級
- [試合方法] 予選リーグ : 6ゲーム先取ノーアドバンテージ  
本戦トーナメント : 6ゲームマッチセミアドバンテージ  
(時間等の都合上変更することがあります。)
- [表 彰] 男子A・男子C級は1位グループの優勝、準優勝および2・3位グループの優勝  
男子B級・女子B級は1位グループの優勝、準優勝、ベスト8、および2・3位グループの優勝  
女子A級は1位グループの優勝、準優勝、ベスト4、および2・3位グループの優勝
- [参加賞] 全 員
- [集合時間]

期 日	会 場	種 目	集合時間 (受付締切時間)	試合開始	
5月30日(日)	総合運動公園	男子B級	全員	9:00	9:15
		男子C級	全員	9:00	9:15
		女子A級	全員	9:00	9:15
		男子A級	全員	11:00	
		女子B級	全員	11:00	

- [試合球] ブリヂストンX-8
- [審 判] セルフジャッジ
- [練 習] サービス6本のみ
- [試合順序] \*リーグ戦 : 1-2、2-3、1-3  
\*リンク戦 : 1-2、3-4、2-3、1-4

- [注意事項]
- \* ペア揃って受付をして下さい。
  - \* 受付時間までに受付しない場合は棄権とみなします。
  - \* 各ブロックの上段のペアはボールとスコアシートを取りに来てください。
  - \* オーダーオブプレーにより進行します。原則として放送は行いませんので本部前の掲示板に注意してください。
  - \* 原則として、リンクおよびリーグ戦の連続の試合の休憩はありませんが、トーナメントの連続の試合の場合は休憩は10分以内とします。
  - \* 大会運営を円滑に行うためにご協力をよろしくお願い致します。
  - \* ごみは各自で持帰って下さい。

- [備 考]
- \* 4チームリンク戦で、勝敗が同じ場合は、下記の順序で決定します。
    - ① 直接対決で勝ったほう。
    - ② 全てのペアが1勝1敗の場合は、取得ゲーム率(自分が取得したゲーム数÷自分がプレーした全ゲーム数)の高いほう。
    - ③ ①~②で決まらない場合は、ジャンケンで決める。

### 【男子A級】

\*試合順序 1-2, 2-3, 1-3

コード No.	1	2	3	結果	順位	
1	宗近 洋 山崎 和徳 (DENEB) (JAM#ンパン)	/	6-4	5-6	1-1	2
2	安部 聡 高木 直哉 (開星高校)	4-6	/	4-6	0-2	3
3	田中 巖 山本 幸二 (Team Y2) (Team Y2)	6-5	6-4	/	2-0	1

\*試合順序 1-2, 3-4, 2-3, 1-4

コード No.	1	2	3	4	結果	順位
1	松居 真司 松居 晃司 (鳥取医大TC) (菅生LTC)	/	3-6	6-3	1-1	2
2	安田 晃平 三代 大樹 (開星高校)	6-3	/	6-2	2-0	1
3	福島 久雄 石原 啓三 (Team Y2) (Team Y2)	/	2-6	1-6	0-2	4
4	池田 裕樹 江口 和宏 (鳥大アニス同 好会) (鳥大アニス同 好会)	3-6	6-1	/	1-1	3

\*試合順序 1-2, 2-3, 1-3

コード No.	1	2	3	結果	順位	
1	吉川 拓郎 新宮 歩 (開星高校)	/	3-6	4-6	0-2	3
2	高木 義晴 藤井 浩 (SCOOP) (加茂TC)	6-3	/	2-6	1-1	2
3	古賀 宏 売豆紀 忠 (JAM#ンパン) (JAM#ンパン)	6-4	6-2	/	2-0	1

\*リーグ戦の後順位トーナメントをします。

#### 1位トーナメント

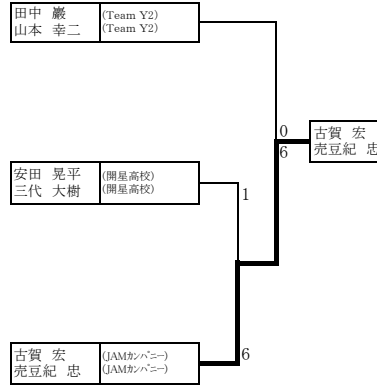

#### 2位トーナメント

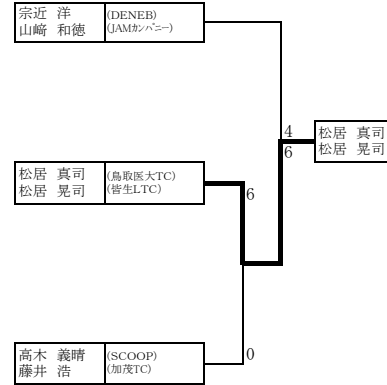

#### 3・4位トーナメント

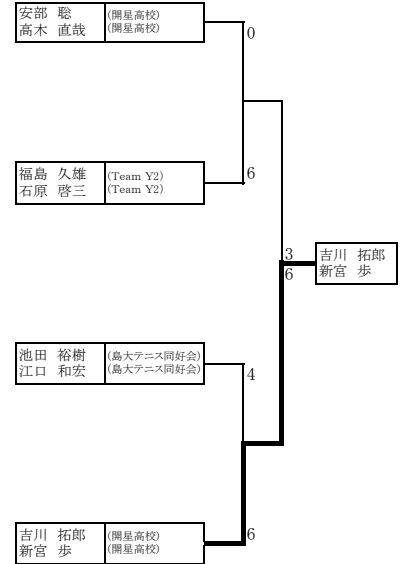

【男子B級】

*試合順序 1-2,2-3,1-3			1	2	3	結果	順位
9	1	秋山 学 樺 伸夫 (フリー) (T.フレ)	/	6-3	3-6	1-1	2
	2	櫻谷 幸治 坂本 宏 (UMEZU.T.T) (UMEZU.T.T)	3-6	/	2-6	0-2	3
	3	森岡 俊博 山口 啓輔 (島大テニス同好会) (島大テニス同好会)	6-3	6-2	/	2-0	1

*試合順序 1-2,2-3,1-3			1	2	3	結果	順位
10	1	新田 貴行 永島 一輝 (開星中学) (開星高校)	/	3-6	1-6	0-2	3
	2	田部 卓磨 横田 光弘 (島大テニス同好会) (島大テニス同好会)	6-3	/	6-1	2-0	1
	3	阿部 栄寿 山崎 祥 (松JLTC) (松JLTC)	6-1	1-6	/	1-1	2

*試合順序 1-2,2-3,1-3			1	2	3	結果	順位
11	1	山根 正広 土江 広一 (UMEZU.T.T) (UMEZU.T.T)	/	0-6	2-6	0-2	3
	2	高田 政 三島 裕行 (S.A.) (フリー)	6-0	/	6-1	2-0	1
	3	室井 一晃 足立 貴司 (DENE)B (MST)	6-2	1-6	/	1-1	2

*試合順序 1-2,2-3,1-3			1	2	3	結果	順位
4	1	松本 俊二 古志 勝俊 (T.フレ)	/	2-6	3-6	0-2	3
	2	西田 敬 青山 周平 (フリー) (フリー)	6-2	/	6-4	2-0	1
	3	佐藤 徹 中尾 誠基 (07イイ) (07-ビ(出雲))	6-3	4-6	/	1-1	2

*試合順序 1-2,2-3,1-3			1	2	3	結果	順位
5	1	山本 力也 宮迫 優樹 (開星高校) (開星高校)	/	—	4-6	0-1	2
	2	門脇 広武 川上 智之 (07イイ) (07イイ)	—	/	—	—	—
	3	安達 健一 和田 幹雄 (MST) (T.サネット)	6-4	—	/	1-0	1

*試合順序 1-2,2-3,1-3			1	2	3	結果	順位
6	1	安部 利夫 中篤 祐司 (フリー) (フリー)	/	6-0	6-4	2-0	1
	2	荒木 卓久 田村 博志 (MST) (MST)	0-6	/	1-6	0-2	3
	3	乗本 烈光 渡辺 和広 (S.A.) (S.A.)	4-6	6-1	/	1-1	2

*試合順序 1-2,2-3,1-3			1	2	3	結果	順位
7	1	須田 邦彦 (山崎) 岩佐 章夫 (UMEZU.T.T) (UMEZU.T.T)	/	0-6	0-6	0-2	3
	2	飛田 浩一 中島 昌人 (T.サネット) (T.サネット)	6-0	/	6-3	2-0	1
	3	加藤 健路 森 祐樹 (開星中学) (開星中学)	3-6	6-0	/	1-1	2

*試合順序 1-2,2-3,1-3			1	2	3	結果	順位
8	1	安部 哲朗 山本 豪 (フリー) (フリー)	/	6-2	6-3	2-0	1
	2	矢野 正実 矢内 高太郎 (T.フレ)	2-6	/	5-6	0-2	3
	3	滝山 聡人 大野 順平 (開星高校) (開星高校)	3-6	6-5	/	1-1	2

\*リーグ戦の後順位トーナメントをします。

1位トーナメント

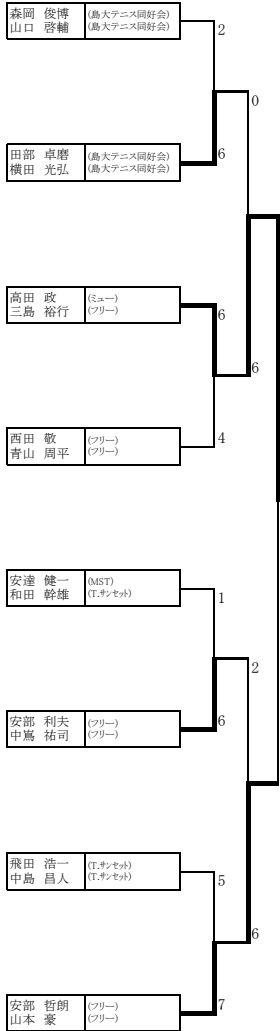

2位トーナメント

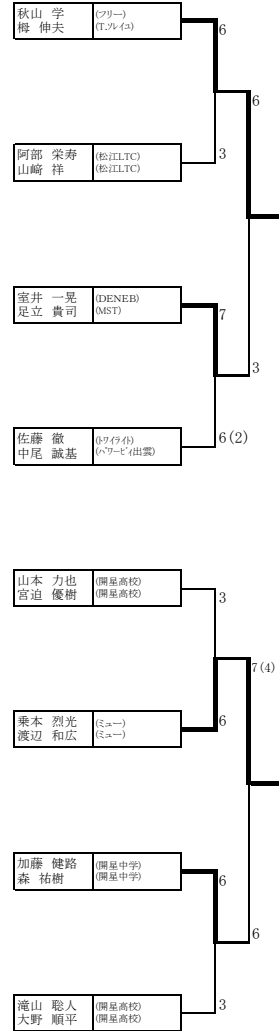

3位トーナメント

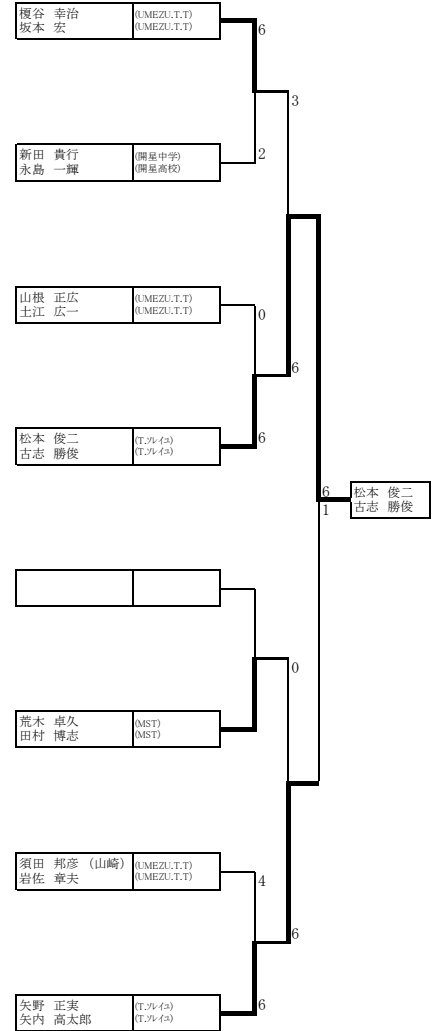

消化試合

### 【男子C級】

\*試合順序 1-2, 2-3, 1-3

コード No.	順位	選手名	(所属)	1	2	3	結果	順位
1	1	勝部 登 熱田 貴史	(MST) (MST)	/	6-1	5-6	1-1	2
	2	安部 貴之 生垣 秀敏	(グリーンベアース) (グリーンベアース)	1-6	/	5-6	0-2	3
	3	高麗 順一 加藤 裕規	(UMEZU.T.T) (UMEZU.T.T)	6-5	6-5	/	2-0	1

\*試合順序 1-2, 2-3, 1-3

コード No.	順位	選手名	(所属)	1	2	3	結果	順位
2	1	高麗 護 山崎 嘉之	(UMEZU.T.T) (UMEZU.T.T)	/	3-6	6-5	1-1	3
	2	安部 隼基 梅木 颯志	(グリーンベアース) (グリーンベアース)	6-3	/	4-6	1-1	1
	3	増岡 伸一 佐伯 憲司	(MST) (MST)	6-4	5-6	/	1-1	2

\*試合順序 1-2, 2-3, 1-3

コード No.	順位	選手名	(所属)	1	2	3	結果	順位
3	1	園山 洗 今岡 誠	(UMEZU Jr.T.T) (UMEZU)	/	6-5	6-0	2-0	1
	2	渡辺 瑛輝 松本 裕太	(開星高校) (開星高校)	5-6	/	6-0	1-1	2
	3	石橋 圭太 大東 雄太	(県短松江) (県短松江)	0-6	0-6	/	0-2	3

消化試合

\*リーグ戦の後順位トーナメントをします。

#### 1位トーナメント

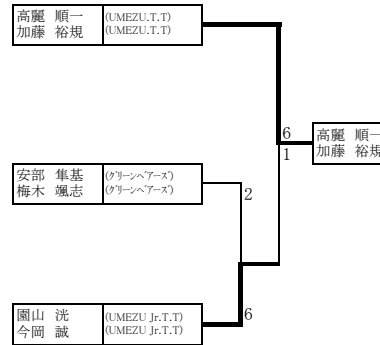

#### 2位トーナメント

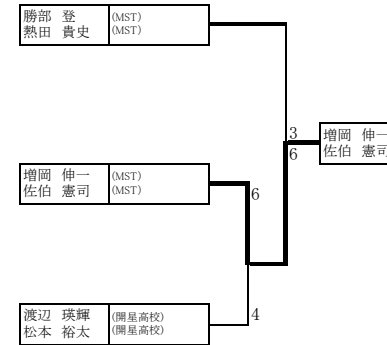

#### 3位トーナメント

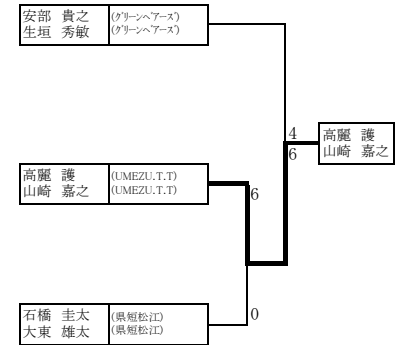

### 【女子A級】

\*試合順序 1-2, 2-3, 1-3

順位 No.	対戦相手	1	2	3	結果	順位
12	1 田部 順子 松浦 早苗 (UMEZU.T.T)	/	6-4	6-1	2-0	1
	2 遠藤 美沙子 松本 ひとみ (フリー)(ミュー)	4-6	/	4-6	0-2	3
	3 岸本 なるみ 元田 聡子 (加茂TC)(加茂TC)	1-6	6-4	/	1-1	2

\*試合順序 1-2, 2-3, 1-3

順位 No.	対戦相手	1	2	3	結果	順位
13	1 荒川 勝子 木本 薫 (JAMおんパニー)(JAMおんパニー)	/	6-1	3-6	1-1	2
	2 高橋 桂子 林 美佳 (チームグリーン)(ひまわり)	1-6	/	3-6	0-2	3
	3 石倉 ゆり子 青山 奈津子 (悠遊21)(フリー)	6-3	6-3	/	2-0	1

\*試合順序 1-2, 2-3, 1-3

順位 No.	対戦相手	1	2	3	結果	順位
14	1 山崎 玲子 岸原 直美 (JAMおんパニー)(DENEB)	/	6-1	6-2	2-0	1
	2 田中 弥生 永瀬 ふみえ (チームグリーン)(ひまわり)	1-6	/	6-3	1-1	2
	3 岡 美世子 田中 聡子 (UMEZU.T.T)(UMEZU.T.T)	2-6	3-6	/	0-2	3

\*試合順序 1-2, 2-3, 1-3

順位 No.	対戦相手	1	2	3	結果	順位
15	1 渡辺 明美 岡本政江(鹿野純子) (ミュー)(ミュー)	/	0-6	0-6	0-2	3
	2 角 清子 川上 一枝 (チームグリーン)(ousis)	6-0	/	6-1	2-0	1
	3 福岡 千恵子 佐伯 敦子 (JAMおんパニー)(GIOCO)	1-6	6-0	/	1-1	2

\*試合順序 1-2, 2-3, 1-3

順位 No.	対戦相手	1	2	3	結果	順位
16	1 安井 千景 原 信恵 (チームグリーン)(GO-KIDS)	/	5-6	4-6	0-2	3
	2 烏田 純子 石原 加奈子 (HI-TENSION)(HI-TENSION)	6-5	/	0-6	1-1	2
	3 芦山 洋子 秋鹿 恭子 (ひまわり)(ひまわり)	6-4	6-0	/	2-0	1

\*リーグ戦の後順位トーナメントをします。

1位トーナメント

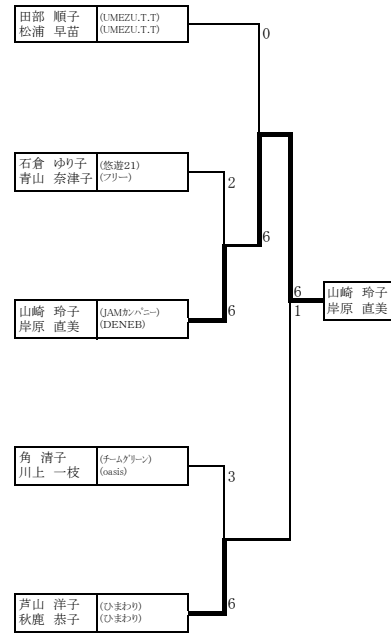

2位トーナメント

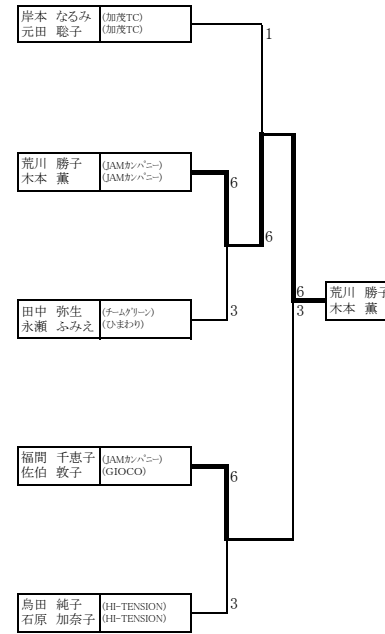

3位トーナメント

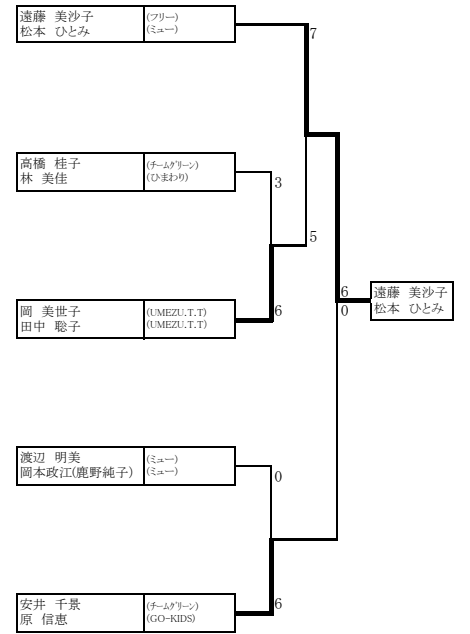

【女子B級】

*試合順序 1-2, 2-3, 1-3				1	2	3	結果	順位
順位	No.	1	清水 美奈子 青木 由佳 (チームグリーン)	/	4-6	3-6	0-2	3
		2	永島 悠希 徳田 秀美 (開星高校)	6-4	/	2-6	1-1	2
		3	渡部 由美子 原谷 裕子 (チームグリーン)	6-2	6-3	/	2-0	1

*試合順序 1-2, 2-3, 1-3				1	2	3	結果	順位
順位	No.	1	小立 佳代子 銚谷 真里子 (チームグリーン)	/	6-0	6-4	2-0	1
		2	園山 千翔(植田香織) 鹿野 里佳 (開星高校)	0-6	/	0-6	0-2	3
		3	岡 明子 小豆澤 千香子 (チームター)	4-6	6-0	/	1-1	2

*試合順序 1-2, 2-3, 1-3				1	2	3	結果	順位
順位	No.	1	三保 七海 倉吉 夏美 (開星中学)	/	3-6	2-6	0-2	3
		2	井原 恵 前畑 江利 (UMEZU.T.T)	6-3	/	6-2	2-0	1
		3	飯塚 説子 橋本 廣子 (チームター)	6-2	2-6	/	1-1	2

*試合順序 1-2, 2-3, 1-3				1	2	3	結果	順位
順位	No.	1	坂本 咲 壺倉 花 (グリーンヘアース)	/	6-1	6-2	2-0	1
		2	岡本 かおり 引野 美穂 (SUM)	1-6	/	6-4	1-1	2
		3	太田 真澄 後藤 敏江 (チームグリーン)	2-6	4-6	/	0-2	3

*試合順序 1-2, 2-3, 1-3				1	2	3	結果	順位
順位	No.	1	今岡 靖子 藤井 雅美 (松江レディース)	/	6-2	1-6	1-1	2
		2	渡部 真由子 本郷 悠佳 (SUM)	2-6	/	3-6	0-2	3
		3	砂川 恵美子 竹内 三枝 (ひまわり)	6-1	6-3	/	2-0	1

*試合順序 1-2, 2-3, 1-3				1	2	3	結果	順位
順位	No.	1	土谷 美鈴 藤森 晶子 (GIOCO)	/	3-6	3-6	0-2	3
		2	大田 晴美 柳浦 真理子 (フリー)	6-3	/	6-2	2-0	1
		3	松崎 純玲 名和川 梨香 (開星高校)	6-3	2-6	/	1-1	2

*試合順序 1-2, 2-3, 1-3				1	2	3	結果	順位
順位	No.	1	安藤 まり子 門脇 久美子 (ワカイト)	/	0-6	1-6	0-3	3
		2	内田 睦子 松本 明子 (MST)	6-0	/	2-6	2-1	2
		3	広沢 ゆかり 村上 里美 (松江レディース)	6-1	6-2	/	2-0	1

1位トーナメント

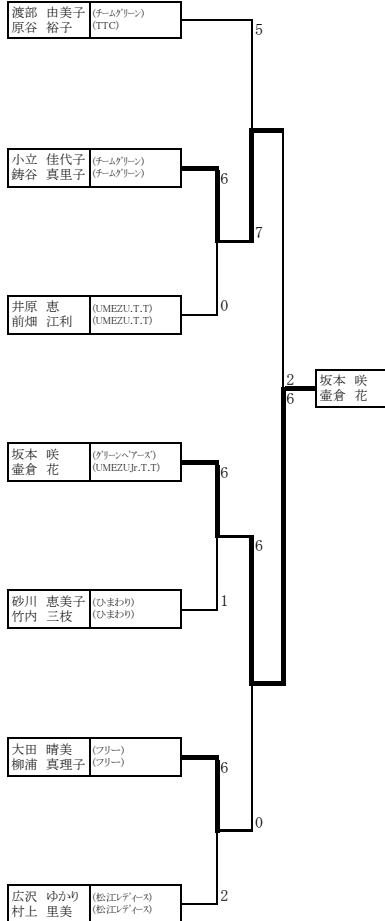

2位トーナメント

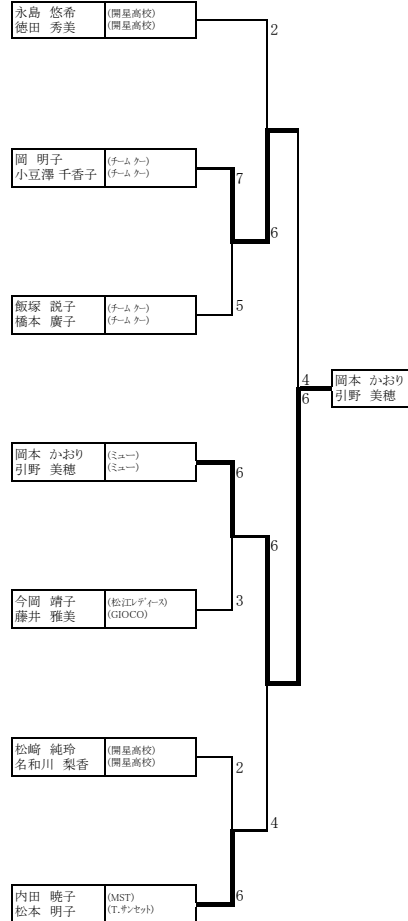

3位トーナメント

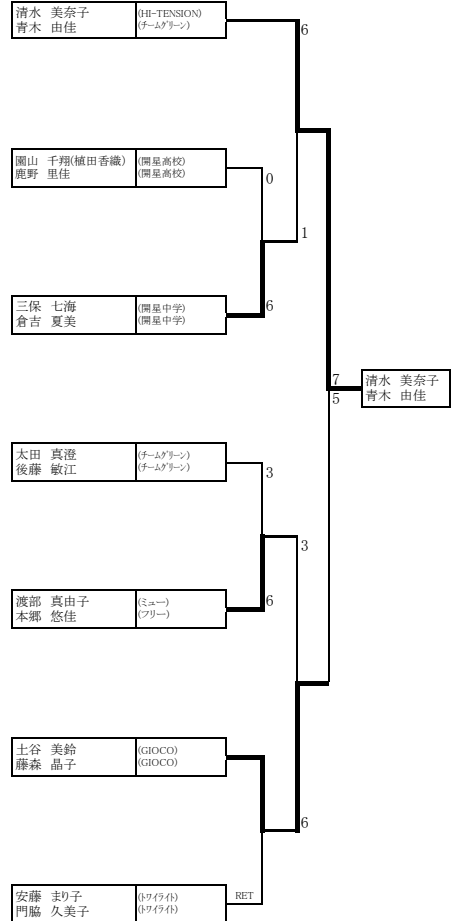

消化試合

\*リーグ戦の後順位トーナメントをします。